

# ΟΔΗΓΙΕΣ ΧΡΗΣΗΣ

## TE 16

# SWITEL

SWISS BRAND

### Πληροφορίες για την ασφάλεια

Παρακαλούμε διαβάστε αυτό το εγχειρίδιο οδηγιών λειτουργίας λεπτομερώς.

### Έλεγχος των περιεχομένων της συσκευασίας

Η συσκευασία περιέχει:

- Βασική μονάδα
- καλώδιο Helix
- Δέκτης
- καλώδιο σύνδεσης τηλεφώνου
- Αντάπτορας σύνδεσης Τηλέφωνο
- εγχειρίδιο λειτουργίας

### Σύνδεση του walkie-talkie απευθείας στην πρίζα

Συνδέστε το walkie-talkie όπως απεικονίζεται στην εικόνα. Για λόγους ασφαλείας, να χρησιμοποιείτε μόνο το βύσμα του αντάπτορα που παρέχεται.

### Τοποθέτηση των μπαταριών

Οι μπαταρίες είναι απαραίτητες για τη λειτουργία της οθόνης του τηλεφώνου.

Πριν από την εισαγωγή ή την αντικατάσταση των μπαταριών, βεβαιωθείτε ότι το τηλέφωνο αποσυνδέεται από το τηλεφωνικό δίκτυο!

Η θήκη μπαταρίας βρίσκεται στην κάτω πλευρά του τηλεφώνου (μονάδα βάσης).

Ανοίξτε τη θήκη των μπαταριών και τοποθετήστε τρεις AAA 1.5V αλκαλικές μπαταρίες. Δώστε προσοχή με τη σωστή πολικότητα.

Κλείστε το κάλυμμα της θήκης μπαταριών.

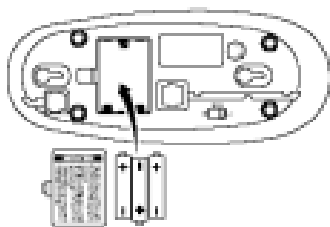

### Σύνδεση του δέκτη

Χρησιμοποιήστε το καλώδιο για να συνδέσετε το δέκτη με τη μονάδα βάσης του τηλεφώνου. Το καλώδιο έχει δύο πανομοιότυπες υποδοχές, συνδέστε το ένα άκρο του καλωδίου στην υποδοχή του καλωδίου στο άκρο του πυθμένα του δέκτη και το άλλο άκρο του καλωδίου στην υποδοχή του καλωδίου στην κάτω πλευρά του σταθμού βάσης. Τα βύσματα ασχολούνται με τις υποδοχές ήχου.

### Σύνδεση του τηλεφωνικού καλωδίου

Συνδέστε το καλώδιο της τηλεφωνικής σύνδεσης που παρέχεται στην υποδοχή τηλεφωνικής σύνδεσης για την πλευρά του τηλεφώνου (μονάδα βάσης) μέχρι να ασφαλίσει ηχητικά. Συνδέστε το άλλο άκρο του καλωδίου σύνδεσης τηλεφώνου στην πρίζα της τηλεφωνικής γραμμής.

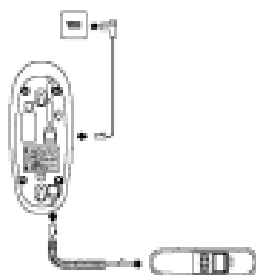

Εάν το φως του καλωδίου τηλεφωνικής σύνδεσης δεν ταιριάζει στην πρίζα τηλεφωνικής σύνδεσης, χρησιμοποιήστε τον αντάπτορα τηλεφωνικής σύνδεσης που ή επικοινωνήστε με τον πάροχο του δικτύου σας.

### Ρύθμιση της ημερομηνίας και της ώρας

Η ώρα και η ημερομηνία ρυθμίζονται μέσω του μενού. Μια λεπτομερής περιγραφή παρέχεται στη σελίδα 63.

### Εγκατάσταση στον τοίχο

Το τηλέφωνο μπορεί επίσης να εγκατασταθεί σε έναν τοίχο. Δύο βίδες είναι αναγκαίες για την τοποθέτηση (βίδες δεν περιλαμβάνονται στο παρεχόμενο υλικό). Ανοίξτε δύο τρύπες σε μια απόσταση που αντιστοιχεί με τις υποδοχές (35 mm μεταξύ τους) και τοποθετήστε τις βίδες αφήνοντας περίπου 5 χιλιοστά να προεξέχουν από τον τοίχο. Ευθυγραμμίστε τις υποδοχές στη μονάδα βάσης του τηλεφώνου στις βίδες, τοποθετήστε τις βίδες στις υποδοχές και σπρώξτε προς τα κάτω τη μονάδα βάσης του τηλεφώνου λίγο.

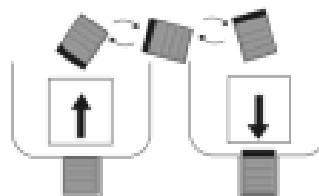

### Προσοχή: Κίνδυνος ηλεκτροπληξίας!

Πριν κάνετε τις σπές για την εγκατάσταση στον τοίχο, βεβαιωθείτε ότι δεν υπάρχουν ηλεκτρικές γραμμές στην περιοχή που πρόκειται να διατηρηθεί!

Γυρίστε το άγκιστρο στη βάση του δέκτη έτσι ώστε ο δέκτης να μπορεί να τοποθετηθεί επί του άγκιστρου.

### Στοιχεία λειτουργίας

Τα κουμπιά του τηλεφώνου σε αυτό το εγχειρίδιο λειτουργίας απεικονίζονται στη συνέχεια με ένα ενιαίο

περίγραμμα. Συνεπώς, ελαφρές αποκλίσεις στην εμφάνιση των συμβόλων στα πλήκτρα του τηλεφώνου σε σύγκριση με αυτές που απεικονίζονται εδώ είναι δυνατό να υπάρχουν.

## Βασική μονάδα

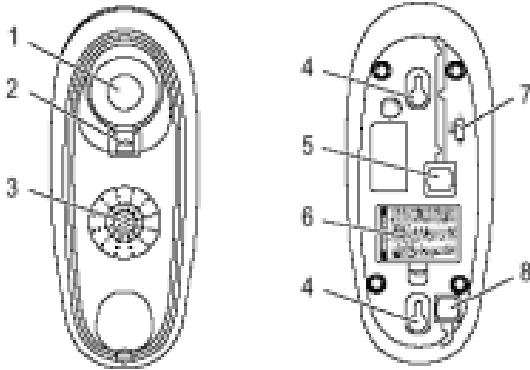

- 1 Βάση στήριξης
- 2 Γάντζος δέκτη (για εγκατάσταση σε τοίχο)
- 3 Ηχείο
- 4 Υποδοχές για την τοποθέτηση τοίχο
- 5 Τηλεφωνική γραμμή υποδοχή σύνδεσης
- 6 Κάλυμμα της θήκης μπαταριών
- 7 "Ένταση ήχου κλήσης" συρόμενος διακόπτης
- 8 Υποδοχή καλωδίου Helix

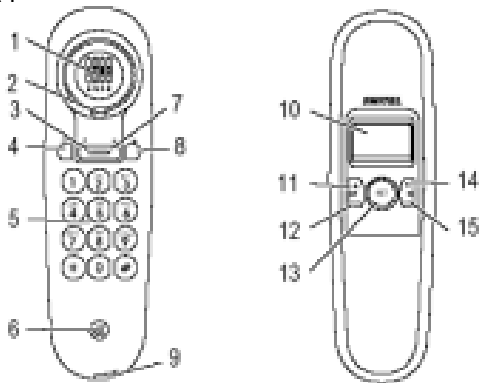

- 1 Ηχείο
- 2 Υποδοχή για γάντζο δέκτη
- 3 Κουμπί
- 4 Κουμπί
- 5 Κουμπιά με αριθμητικά ψηφία
- 6 Μικρόφωνο
- 7 Κουμπί
- 8 Κουμπί
- 9 Υποδοχή καλωδίου Helix
- 10 Οθόνη
- 11 Κουμπί
- 12 Κουμπί
- 13 Κουμπί
- 14 Κουμπί
- 15 Κουμπί

## Αρχικές Πληροφορίες

Το κεφάλαιο αυτό παρέχει βασικές πληροφορίες σχετικά με τη χρήση του εγχειρίδιου χρήσης.

## Περιγραφή της ακολουθίας των λειτουργιών στο εγχειρίδιο Εμφάνιση Περιγραφή

	Εισάγετε ψηφία
	Χτυπάει το τηλέφωνο
	Σηκώστε το ακουστικό
	Αντικαταστήστε το δέκτη
	Κείμενο θα εμφανιστεί στην οθόνη

## Κατάσταση αναμονής

Όλες οι περιγραφές σε αυτό το εγχειρίδιο λειτουργίας είναι υπό την προϋπόθεση ότι η συσκευή βρίσκεται σε κατάσταση αναμονής.

Το τηλέφωνο βρίσκεται σε κατάσταση αναμονής όταν δεν υπάρχει καμία κλήση σε εξέλιξη.

## Ρυθμίσεις

Ο δέκτης πρέπει να αντικατασταθεί στη μονάδα βάσης για να ολοκληρώσετε όλες τις ρυθμίσεις που περιγράφονται σε αυτό το κεφάλαιο.

Ρύθμιση της ημερομηνίας και της ώρας.

Ακολουθήστε τα παρακάτω βήματα για να ρυθμίσετε την ημερομηνία και την ώρα:

SET	Πατήστε το κουμπί
▲ / ▼ SET 1 DATE SET	Επιλέξτε την επιλογή του μενού και επιβεβαιώστε
▲ / ▼ SET	Ρυθμίστε το χρόνο και επιβεβαιώστε
▲ / ▼ SET	Ρυθμίστε το μήνα και επιβεβαιώστε
▲ / ▼ SET	Ρυθμίστε την ημερομηνία της ημέρας και επιβεβαιώστε
▲ / ▼ SET	Ρυθμίστε την ώρα και επιβεβαιώστε
▲ / ▼ SET	Ρυθμίστε τα λεπτά και επιβεβαιώστε

Στη συνέχεια, περιμένετε 12 δευτερόλεπτα.

Γίνονται δεκτές οι ρυθμίσεις.

## Ρύθμιση του κωδικού περιοχής

Μπορείτε να αποθηκεύσετε έναν κωδικό περιοχής με μέχρι 5 ψηφία στο τηλέφωνο. Εάν ένας αριθμός λαμβάνεται με το αποθηκευμένο κωδικό περιοχής, ο αριθμός εμφανίζεται στην οθόνη χωρίς τον κωδικό περιοχής.

Ακολουθήστε τα παρακάτω βήματα για να σώσει έναν κωδικό περιοχής:

SET	Πατήστε το κουμπί
▲ / ▼ SET 2 CODE SET	Επιλέξτε την επιλογή του μενού και επιβεβαιώστε
▲ / ▼ SET	Πληκτρολογήστε τα ψηφία που απαιτούνται από τον κωδικό της περιοχής διαδοχικά και επιβεβαιώστε κάθε καταχώρηση πατώντας το κουμπί SET.







Αν ο κωδικός περιοχής έχει λιγότερο από 5 ψηφία, απλά εισάγετε τα απαραίτητα ψηφία και αφήστε το υπόλοιπο κενό. Στη συνέχεια, περιμένετε 12 δευτερόλεπτα. Γίνονται δεκτές οι ρυθμίσεις.

## Κωδικό πρόσβασης για συστήματα PABX

Είναι απαραίτητο να πληκτρολογήσετε έναν κωδικό πρόσβασης για να αποκτήσετε πρόσβαση για μια εξωτερική γραμμή. Ο αριθμός για μια εξωτερική γραμμή είναι συχνά "0" ή "9".

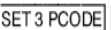
Καλέστε τον αριθμό πρώτα και περιμένετε τον τόνο κλήσης. Μπορείτε να καλέσετε τότε τον πραγματικό αριθμό τηλεφώνου.

Μπορείτε να αποθηκεύσετε ένα διψήφιο κωδικό αριθμού πρόσβασης για συστήματα PABX στο τηλέφωνο το οποίο είναι προεγκατεστημένο και στη συνέχεια κάθε φορά που σας καλούν λαμβάνετε μια κλήση από τη λίστα και ο αριθμός που σας καλεί έχει πάνω από 6 ψηφία. Ακολουθήστε τα παρακάτω βήματα για να αποθηκεύσετε έναν κωδικό πρόσβασης για PABX συστήματα:

 Πατήστε το κουμπί  
 /   Επιλέξτε την επιλογή του μενού και επιβεβαιώστε  
 /  Πληκτρολογήστε τα ψηφία του κωδικού πρόσβασης απαιτούνται διαδοχικά και επιβεβαιώστε κάθε Είσοδος πατώντας το κουμπί SET.

Εάν ο κωδικός πρόσβασης που θέλετε να αποθηκεύσετε έχει μόνο ένα ψηφίο, απλά αφήστε το χωρίς θέση. Στη συνέχεια, περιμένετε 12 δευτερόλεπτα. Γίνονται δεκτές οι ρυθμίσεις.







### Flash λειτουργία των συστημάτων PABX

Το τηλέφωνό σας υποστηρίζει συμπληρωματικές υπηρεσίες που παρέχονται από τον πάροχο σας, όπως αναμονή κλήσης και συνεδριακές εγκαταστάσεις. Αυτές οι συμπληρωματικές υπηρεσίες μπορούν να χρησιμοποιηθούν από τη χρήση του κουμπιού R. Ο χρόνος Flash του τηλεφώνου είναι 100 ms. Επίσης, επικοινωνήστε με το τηλεφωνικό σας δίκτυο όσον αφορά τη δυνατότητα συμπληρωματικών υπηρεσιών.

### Ρύθμιση Auto-IP

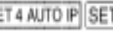





Αν θέλετε να ενσωματώσετε το τηλέφωνο μέσα σε ένα δίκτυο για την τηλεφωνία μέσω του Διαδικτύου, μπορείτε να αποκτήσετε τη διεύθυνση IP για το τηλέφωνο αυτόματα με την ενεργοποίηση αυτής της λειτουργίας. Τηλεφωνία μέσω του Διαδικτύου δεν είναι κοινή στην Ευρώπη και, επομένως, δεν υποστηρίζεται από κάθε πάροχο Internet. Για πιο λεπτομερείς πληροφορίες σχετικά με αυτό το θέμα, επικοινωνήστε με τον πάροχο σας στο Internet.

**Ακολουθήστε τα παρακάτω βήματα για να αποκτήσετε τη διεύθυνση IP αυτόματα:**

 Πατήστε το κουμπί  
 /   Επιλέξτε την επιλογή του μενού και επιβεβαιώστε  
 /   Ενεργοποιήστε ή απενεργοποιήστε τη λειτουργία.

### Ρύθμιση της λειτουργίας κλήσης





Είναι πιθανό ότι ουδεμία κλήση μπορεί να ληφθεί, εάν η λειτουργία κλήσης είναι στη θέση "Pulse". Το τονικό σύστημα κλήσης είναι τώρα η τυπική λειτουργία σε όλη την Ευρώπη. Ακολουθήστε τα παρακάτω βήματα για να αλλάξετε τη λειτουργία κλήσης:

 Πατήστε το κουμπί  
 /   Επιλέξτε την επιλογή του μενού και επιβεβαιώστε  
 /  

Επιλέξτε τον απαιτούμενο τύπο κλήσης και επιβεβαιώστε  
Στη συνέχεια, περιμένετε 12 δευτερόλεπτα. Γίνονται δεκτές οι ρυθμίσεις.

### Ρύθμιση της αντίθεσης της οθόνης

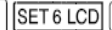
Ακολουθήστε τα παρακάτω βήματα για να ρυθμίσετε την αντίθεση της οθόνης:



 Πατήστε το κουμπί.  
 /   Επιλέξτε την επιλογή του μενού και επιβεβαιώστε.  
 Ρυθμίστε την αντίθεση της οθόνης που επιθυμείτε.

Στη συνέχεια, περιμένετε 12 δευτερόλεπτα. Γίνονται δεκτές οι ρυθμίσεις.

### Λειτουργία

#### Τηλεφώνημα



#### Λαμβάνοντας μια κλήση

 Σηκώστε το ακουστικό / Λήψη κλήσης  
 Συμπληρώστε την κλήση



#### Τερματισμός κλήσης

 Τοποθέτηση του δέκτη στο άγκιστρο / Τερματισμός της κλήσης





#### Πραγματοποίηση κλήσης

 Σηκώστε το ακουστικό  
 Πληκτρολογήστε τον αριθμό τηλεφώνου  
 Τερματίστε την κλήση





### Λίστες κλήσεων

Το τηλέφωνο καταγράφει δύο λίστες κλήσεων. Μια λίστα με τα αρχεία με αναπάντητες κλήσεις, το άλλο αρχείο έχει τους τελευταίους πέντε αριθμούς που καλέσατε. Πατήστε το κουμπί  για να ανοίξετε τη λίστα των αναπάντητων κλήσεων, πατήστε το κουμπί **OUT** για να ανοίξετε τη λίστα των κλήσεων που πραγματοποιήθηκαν. Χρησιμοποιήστε τα κουμπιά  /  για να μετακινηθείτε στη λίστα κλήσεων.

### Κλήση αριθμού από τη λίστα κλήσεων



 / **OUT** /  /  Ανοίξτε τη λίστα κλήσεων και επιλέξτε μια καταχώρηση  
 Καλέστε τον αριθμό τηλεφώνου από τη λίστα κλήσεων

### Διαγραφή τηλεφωνικών αριθμών από τη λίστα κλήσεων

 / **OUT** /  /  Διαγραφή μεμονωμένων αριθμών τηλεφώνου  
 Ανοίξτε τη λίστα κλήσεων και επιλέξτε μια καταχώρηση

### Διαγράψτε τον αριθμό τηλεφώνου

#### Διαγραφή όλων των αριθμών τηλεφώνου

 / **OUT** Ανοίξτε τη λίστα κλήσεων  
 Διαγραφή όλων των καταχωρήσεων

### Επανάκληση

Το τηλέφωνό σας αποθηκεύει τον τελευταίο αριθμό που

καλέσατε. Αν θέλετε να καλέσετε έναν αριθμό πάλι, π.χ επειδή η γραμμή του ήταν ταπειλημμένη ή η κλήση δεν ελήφθη, χρησιμοποιήστε τη λειτουργία επανάκλησης:



Σηκώστε το ακουστικό

Πατήστε το κουμπί, καλέστε τον αριθμό

Ο αριθμός τηλεφώνου που έχει αποθηκευτεί καλείται αυτόματα.

### Δείτε τη διάρκεια μιας κλήσης (CLIP)

Λίγα δευτερόλεπτα μετά από μια κλήση που έχει αρχίσει, η τρέχουσα διάρκεια της κλήσης εμφανίζεται στην οθόνη σε λεπτά και δευτερόλεπτα.

### Εμφάνιση του αριθμού καλούντος (CLIP1)

Η εμφάνιση του αριθμού του καλούντος (CLIP) είναι μια συμπληρωματική υπηρεσία που προσφέρεται από τον τηλεφωνικό πάροχο του δικτύου σας. Ο αριθμός του καλούντος εμφανίζεται στην οθόνη αν η υπηρεσία προσφέρεται από τον πάροχο του δικτύου του τηλεφώνου σας. Επικοινωνήστε με τον πάροχο του δικτύου σας για περισσότερες πληροφορίες.

Εάν αυτή η λειτουργία είναι διαθέσιμη με την τηλεφωνική σας γραμμή, ο αριθμός του καλούντος εμφανίζεται στην οθόνη όταν το τηλέφωνο χτυπά. Αν ο καλών έχει απαγορεύσει την εμφάνιση του αριθμού τηλεφώνου, το αντίστοιχο μήνυμα εμφανίζεται στην οθόνη. Ο αριθμός τηλεφώνου δεν εμφανίζεται και, ως αποτέλεσμα, δεν αποθηκεύεται στη λίστα κλήσεων.

### Ρύθμιση της έντασης του ήχου κλήσης

Μπορείτε να αλλάξετε την ένταση του ήχου κλήσης. Μετακινήστε το συρόμενο διακόπτη στο κάτω μέρος της μονάδας βάσης στη θέση "LO" για ένα πιο ήσυχο ήχο κλήσης και "HI" για ένα δυνατότερο ήχο κλήσης.

### Βάζοντας μια κλήση σε αναμονή

Αφού βάλετε μια κλήση σε αναμονή, ο καλών ακούει μια μελωδία και δεν μπορεί πλέον να σας ακούσει.

Πατήστε το πλήκτρο  τη διάρκεια μιας κλήσης για να ενεργοποιήσετε τη λειτουργία και να την απενεργοποιήσετε.

1 CLIP: Αναγνώριση κλήσεων = Εμφανίστε τον αριθμό τηλεφώνου του καλούντος.

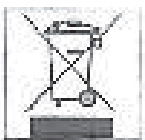

### Σημασία του συμβόλου "Κάδου απορριμάτων"

Προστατεύστε το περιβάλλον μας: μην πετάτε τον ηλεκτρικό εξοπλισμό στα εσωτερικά απόβλητα. Παρακαλώ επιστρέψτε οποιοδήποτε ηλεκτρικό εξοπλισμό που δεν χρησιμοποιείτε πλέον στα σημεία που παρέχονται για τη διάθεσή τους.