

ΣΥΣΤΗΜΑ ΠΡΟΣΒΑΣΗΣ ΜΕ ΠΛΗΚΤΡΟΛΟΓΙΟ ΚΑΙ ΜΟΝΑΔΑ ΑΝΑΓΝΩΣΗΣ ΚΑΡΤΩΝ RFID



DK-2890

Οδηγίες προγραμματισμού και εγκατάστασης

**ΓΙΑ ΗΛΕΚΤΡΙΚΕΣ ΚΛΕΙΔΑΡΙΕΣ, ΣΥΣΤΗΜΑΤΑ ΕΛΕΓΧΟΥ ΠΡΟΣΒΑΣΗΣ ΚΑΙ ΣΥΣΤΗΜΑΤΑ
ΑΣΦΑΛΕΙΑΣ.**

ΠΡΟΣΟΧΗ: ΓΙΑ ΝΑ ΑΠΟΦΥΓΕΤΕ ΤΥΧΟΝ ΚΙΝΔΥΝΟΥΣ: ΗΛΕΚΤΡΟΠΛΗΞΙΑΣ,
ΠΥΡΚΑΓΙΑΣ Ή ΚΑΤΑΣΤΡΟΦΗΣ ΤΗΣ ΣΥΣΚΕΥΗΣ Η ΕΓΚΑΤΑΣΤΑΣΗ ΠΡΕΠΕΙ
ΝΑ ΓΙΝΕΙ ΑΠΟ ΕΞΕΙΔΙΚΕΥΜΕΝΟ ΤΕΧΝΙΚΟ

ΤΕΧΝΙΚΑ ΧΑΡΑΚΤΗΡΙΣΤΙΚΑ

Τάση λειτουργίας:

12 έως 24VDC Δεν απαιτείται καμία ενέργεια για την επιλογή της τάσης

Απαιτήσεις ρεύματος

75mA σε ηρεμία

145mA με όλα τα ρελέ ενεργοποιημένα

Θερμοκρασία λειτουργίας

-20 C to +70 C

Υγρασία περιβάλλοντος

5-95%

Προδιαγραφές στεγανότητας

IP66

Αριθμός χρηστών

Output 1 – 1,000 (PINs and/or Cards) + 50 Duress Codes

Output 2 – 100 (PINs and/or Cards) + 10 Duress Codes

Output 3 – 100 (PINs and/or Cards) + 10 Duress Codes

Κάρτες προσέγγισης (RFID)

Proximity EMC 125KHz

Έξοδοι (Outputs) Ρελέ:

Έξοδος 1: Επαφές τύπου N.O και N.C, 5 A /24VDC

Έξοδος 2: Επαφές τύπου N.O και N.C, 1 A /24VDC

Έξοδος 3: Επαφές τύπου N.O και N.C 1A /24VDC

Επαφή διακόπτη παραβίασης:

Τύπου N C μέγιστο ρεύμα διαρροής 50mA.

Έξοδοι Εξαναγκασμένου συναγερμού & Διασυνδεδεμένων κλειδαριών:

Ημιαγωγί NPN ανοικτού συλλέκτη που γειώνεται όταν ενεργοποιηθούν (μέγιστο ρεύμα διαρροής: 100mA / 24VDCmax).

Χρόνος αυτόματης ανανέωσης κατά την διάρκεια πληκτρολόγησης κωδικού:

a) Για την πληκτρολόγηση κάθε ψηφίου μέγιστος χρόνος πληκτρολόγησης: 10sec

b) Για την πληκτρολόγηση ενός πλήρους κωδικού 30 sec

Διαστάσεις:

156(H) X 103(W) X 50/70(D)mm

Βάρος:

1,03Kgr

Υλικό πρόσοψης

1,2mm ανοξείδωτο ασάλι

Οι προδιαγραφές μπορεί να αλλάξουν χωρίς καμία άλλη προειδοποίηση.

Εγκατάσταση

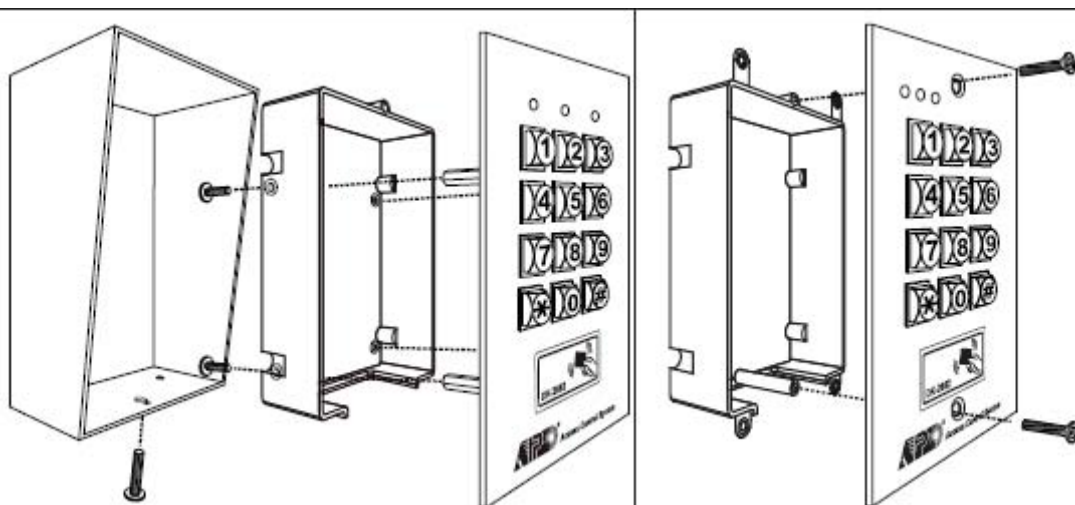

Μοντέλο με εξωτερικό κουτί

Μοντέλο με εντοιχιζόμενο κουτί

- 1) Αποφυγή παρεμβολών
Ο αναγνώστης καρτών προσέγγισης λειτουργεί στα 125KHz. Για αυτό το λόγο είναι απαραίτητο να λάβετε μερικές βασικές προφυλάξεις κατά τη διάρκεια της εγκατάστασης.
 - I. Βεβαιωθείτε πως στο σημείο που θα εγκαταστήσετε το σύστημα πρόσβασης δεν υπάρχουν ηλεκτρομαγνητικές παρεμβολές στην περιοχή 100-200KHz.
 - II. Σε περίπτωση που εγκαθιστάτε περισσότερα από ένα πληκτρολόγια βεβαιωθείτε πως η απόσταση μεταξύ τους είναι μεγαλύτερη από 60cm ώστε να αποφευχθεί η αλληλεπίδραση μεταξύ τους.

- 2) Αποφύγετε τη δημιουργία βραχυκυκλώματος
Οι περισσότερες βλάβες προκαλούνται από λανθασμένες συνδέσεις κατά τη διάρκεια της εγκατάστασης ή από πρόκληση βραχυκυκλωμάτων στα μη μονωμένα σημεία της πλακέτας. Μελετήστε τη συσκευή και τις οδηγίες εγκατάστασης πριν εγκαταστήσετε για πρώτη φορά τη συσκευή.
 - I. Μην συνδέεται την τάση τροφοδοσίας πριν ολοκληρώσετε την εγκατάσταση.
 - II. Ελέγξτε την ορθή σύνδεση όλων των καλωδιώσεων πριν βάλετε τάση τροφοδοσίας στην συσκευή.

Τι θα βρείτε μέσα στη συσκευασία

Το πληκτρολόγιο DK 2882
2 κάρτες RFID
Βίδες για την εγκατάσταση
Ένα κλειδί τύπου Torx
Καλώδια σύνδεσης

ΑΚΡΟΔΕΚΤΕΣ ΣΥΝΔΕΣΕΩΝ

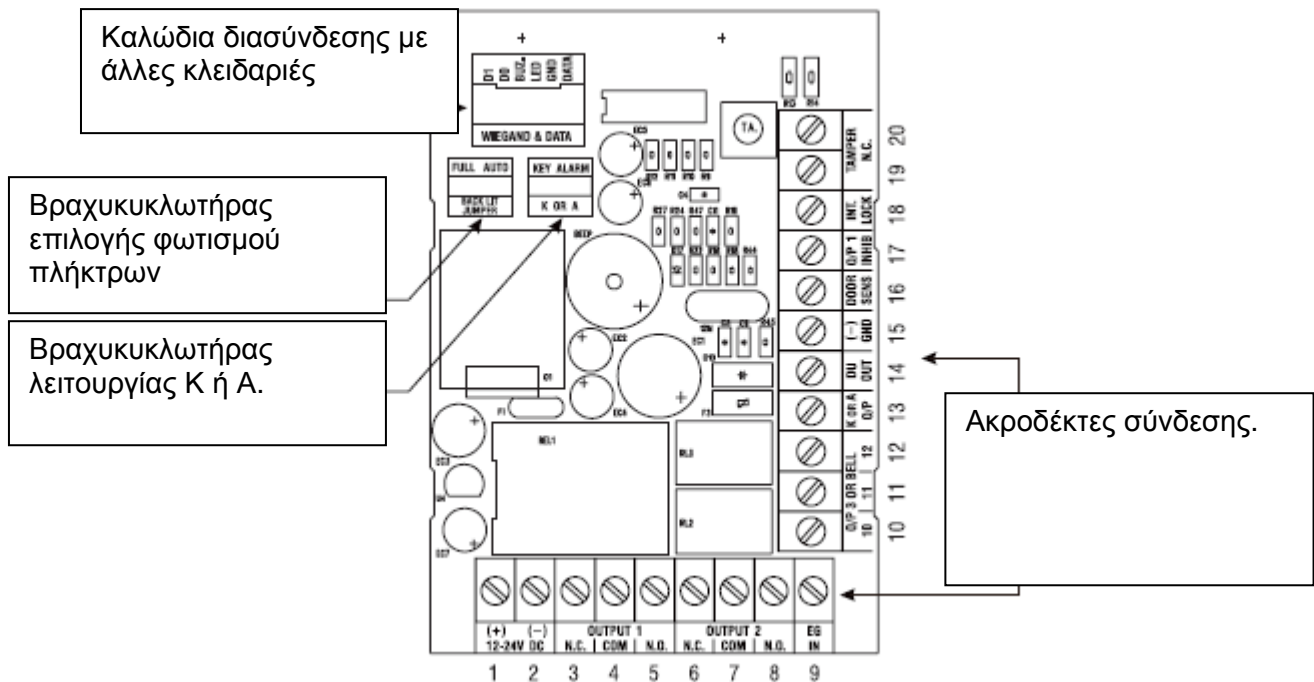

1-2. 12-24V/DC (ΕΙΣΟΔΟΣ ΤΡΟΦΟΔΟΣΙΑΣ)

Συνδέστε αυτούς τους ακροδέκτες με μια τάση 12 έως 24VDC. Ο ακροδέκτης (-) του τροφοδοτικού και ο ακροδέκτης GND (-) είναι τα κοινά σημεία γείωσης του κυκλώματος του πληκτρολογίου. Δεν χρειάζεται καμία ρύθμιση για την επιλογή της τάσης τροφοδοσίας. Συνδέστε τα καλώδια (+) και (-) με τους αντίστοιχους ακροδέκτες. Προσοχή σύνδεση με ανάποδη πολικότητα μπορεί να καταστρέψει την συσκευή.

3-4-5.OUTPUT 1 (ΕΞΟΔΟΣ ΡΕΛΕ 1)

Η έξοδος 1 ελέγχεται από τους χρήστες (κωδικούς ή κάρτες) που έχουν καταχωρηθεί στην ομάδα 1. Αυτές οι επαφές μπορούν να χρησιμοποιηθούν για το άνοιγμα πόρτας. Ο ακροδέκτης 3 είναι NO και ο ακροδέκτης 5 είναι NC. Ο 4 είναι κοινός.

Να χρησιμοποιείτε την έξοδο τύπου N.O σε κλειδαριές που σε περίπτωση βλάβης παραμένουν κλειδωμένες ενώ την έξοδο τύπου NC σε κλειδαριές που παραμένουν ανοικτές σε περίπτωση βλάβης.

Το ρελέ μπορεί να προγραμματιστεί τόσο σε λειτουργία μετάπτωσης της κατάστασης του (Start/Stop) ή σε λειτουργία μέσω χρονοδιακόπτη με ρυθμιζόμενη διάρκεια.

6-7-8.OUTPUT 2 (ΕΞΟΔΟΣ ΡΕΛΕ 2)

Η έξοδος 2 είναι βοηθητική και ελέγχεται από τους χρήστες (κωδικούς ή κάρτες) που έχουν καταχωρηθεί στην ομάδα 2. Χρησιμοποιεί ένα ρελέ με επαφή 1A. Οι επαφές του μπορούν να χρησιμοποιηθούν για την ενεργοποίηση μιας άλλης συσκευής (π.χ συναγερμού). Ο ακροδέκτης 8 είναι NO και ο ακροδέκτης 6 είναι NC. Ο 7 είναι κοινός.

Το ρελέ μπορεί να προγραμματιστεί τόσο σε λειτουργία μετάπτωσης της κατάστασης του (Start/Stop) ή σε λειτουργία μέσω χρονοδιακόπτη με ρυθμιζόμενη διάρκεια.

9. EGIN (ΑΚΡΟΔΕΚΤΗΣ ΕΞΟΔΟΥ)

Ένας ακροδέκτης τύπου N.O με αναφορά τη γείωση (-) χρησιμοποιείται σε συνδυασμό με ένα

διακόπτη (μπουτόν) με επαφές τύπου N.O για την ενεργοποίηση της εξόδου 1 (Output 1) για την ίδια χρονική περίοδο που την ενεργοποιεί και η εισαγωγή του κωδικού χρήστη. Το μπουτόν συνήθως τοποθετείται στο εσωτερικό του σπιτιού κοντά στην πόρτα ώστε να είναι δυνατή η έξοδος χωρίς την χρήση κωδικού. Περισσότερα από ένα μπουτόν μπορεί να τοποθετηθούν παράλληλα σε σχέση με τον ακροδέκτη EGIN. Μην συνδέσετε με κανένα σημείο αυτόν τον ακροδέκτη (EGIN) αν δεν τον χρησιμοποιείτε.

Υπάρχει μόνο στο DK-2882A&2882C 10-11-12 OUTPUT 3 (ΕΞΟΔΟΣ ΡΕΛΕ 3)

Η έξοδος 3 είναι βοηθητική και ελέγχεται από τους χρήστες (κωδικούς ή κάρτες) που έχουν καταχωρηθεί στην ομάδα 3. Χρησιμοποιεί ένα ρελέ με επαφή 1A.. Οι επαφές του μπορούν να χρησιμοποιηθούν για την ενεργοποίηση μιας άλλης συσκευής (π.χ συναγερμού). Ο ακροδέκτης 12 είναι NO και ο ακροδέκτης 10 είναι NC. Ο 11 είναι κοινός.

Το ρελέ μπορεί να προγραμματιστεί τόσο σε λειτουργία μετάπτωσης της κατάστασης του (Start/Stop) ή σε λειτουργία μέσω χρονοδιακόπτη με ρυθμιζόμενη διάρκεια.

Υπάρχει μόνο στο DK-2882B&2882D 10 OUTPUT 3 (ΕΞΟΔΟΣ NPN)

Αυτή είναι μια έξοδος τρανζίστορ NPN, ανοικτού συλλέκτη. Αυτή η έξοδος είναι ιδανική για βοηθητικές λειτουργίες ελέγχου όπως: έλεγχο συστήματος ασφαλείας, εξουσιοδότηση ελέγχου της εξόδου 1 στο πληκτρολόγιο κλπ. Αυτή η έξοδος μπορεί να προγραμματιστεί για λειτουργία Start/Stop (μετάπτωση από τη μία κατάσταση στην άλλη) ή για λειτουργία μέσω χρονοδιακόπτη με ρυθμιζόμενη διάρκεια. Σε τάση 24V τα μέγιστο ρεύμα που μπορεί να διαρρέει τον ημιαγωγό είναι 100mA.

Υπάρχει μόνο στο DK-2882B&2882D 11-12 ΚΟΥΔΟΥΝΙ (ΕΠΑΦΗ ΡΕΛΕ)

Μία επαφή τύπου N.O (ανοικτή σε κατάσταση ηρεμίας) και με μέγιστη ισχύ 24VDC/1A έχει προβλεφθεί ώστε να χρησιμεύσει για την διέγερση ενός κουδουνιού πόρτας (που λειτουργεί σε χαμηλή τάση). Η επαφή κλείνει για όσο διάστημα πιέζεται το κουμπί κουδουνιού.

13. ΕΞΟΔΟΣ ΕΝΕΡΓΟΠΟΙΗΣΗΣ ΤΟΥ ΠΛΗΚΤΡΟΛΟΓΙΟΥ Ή ΕΞΟΔΟΣ ΣΥΝΑΓΕΡΜΟΥ (KEYPAD ACTIVE OUTPUT ALARM OUTPUT)

Αυτή είναι μια έξοδος ενός τρανζίστορ NPN, ανοικτού συλλέκτη (ισοδύναμο με επαφή NO) με μέγιστο ρεύμα διαρροής 100mA και τάση 24VDC. Αυτή η έξοδος μπορεί να καθορισθεί να δίνει σήμα ενεργοποίησης του πληκτρολογίου ή σήμα εξόδου προς τη μονάδα συναγερμού. Ο καθορισμός του σήματος εξόδου γίνεται μέσω του βραχυκυκλωτήρων A ή K.

Σήμα ενεργοποίησης του πληκτρολογίου (KEY): Ο ημιαγωγός NPN που λειτουργεί σαν διακόπτης μεταβαίνει στην γείωση (-) για 10 δευτερόλεπτα κάθε φορά που πατάτε κάποιο κουμπί του πληκτρολογίου. Αυτό το σήμα μπορεί να το χρησιμοποιείτε για να ενεργοποιείτε ένας φως ή μια κάμερα CCTV ή να ειδοποιείτε έναν φρουρό.

Σήμα προς την μονάδα συναγερμού (AL) : Ο ημιαγωγός NPN που λειτουργεί σαν διακόπτης μεταβαίνει στην γείωση (-) όταν η πόρτα ανοίξει χωρίς να έχει πληκτρολογηθεί ένας έγκυρος κωδικός ή αν ξεχαστεί η πόρτα ανοιχτεί. Έτσι μπορεί να σταλεί ένα σήμα σε μια εξωτερική μονάδα συναγερμού. (Για να ενεργοποιείται αυτή η λειτουργία θα πρέπει να έχει εγκατασταθεί ο αισθητήρας θέσης πόρτας).

14. ΕΞΟΔΟΣ ΕΞΑΝΑΓΚΑΣΜΕΝΗΣ ΕΝΕΡΓΟΠΟΙΗΣΗΣ ΚΛΕΙΔΑΡΙΑΣ & ΣΥΝΑΓΕΡΜΟΥ (DURESS OUTPUT)

Αυτή είναι μια έξοδος ενός τρανζίστορ NPN, ανοικτού συλλέκτη. Μεταβαίνει στο δυναμικό της γης (-) μετά την εισαγωγή του κωδικού εξαναγκασμένης ενεργοποίησης. Μπορεί να χρησιμοποιηθεί για να διεγείρεται μια ζώνη ελέγχου του συναγερμού ή για να ενεργοποιήσετε ένα βομβητή που θα ειδοποιεί ένα φρουρό. Το μέγιστο ρεύμα συλλέκτη είναι $I_c = 100mA$ και η μέγιστη τάση $V_{cmax} = 24VDC$.

15. (-)Γείωση

Σημείο κοινού δυναμικού (γείωση)

16. DOOR SENS (ΑΙΣΘΗΤΗΡΑΣ ΘΕΣΗΣ ΠΟΡΤΑΣ)

Ένας ακροδέκτης τύπου N.C (κλειστός σε κατάσταση ηρεμίας) με αναφορά τη γείωση (-) χρησιμοποιείται σε συνδυασμό με μια μαγνητική επαφή τύπου N.C που την τοποθετείτε στην πόρτα. Το σύστημα θα ελέγχει τη θέση της πόρτας και μπορεί να παρέχει τις ακόλουθες λειτουργίες (εντολές):

Σημείωση: Πάντα να συνδέετε αυτόν τον ακροδέκτη με την γή (-) αν πρόκειται να μην τον χρησιμοποιήσετε.

1) Αυτόματη επαν-ασφάλιση της πόρτας (DoorAutoRelock)

Το σύστημα θα επαν-ασφαλίζει την πόρτα αυτόματα μετά την πληκτρολόγηση ενός έγκυρου κωδικού πρόσβασης (ακόμα και αν έχει προγραμματιστεί διαφορετικός χρόνος για την έξοδο 1). Έτσι προλαμβάνεται η είσοδος ανεπιθύμητων ατόμων που θα μπουν «στην ουρά» με το εξουσιοδοτημένο άτομο.

2) Συναγερμός σε περίπτωση παραβίασης της πόρτας

(DoorForcedOpenAlarm) Το πληκτρολόγιο θα εκπέμψει ένα σήμα συναγερμού, στιγμιαία, αν η πόρτα που ελέγχει ανοίξει χωρίς να έχει πληκτρολογηθεί ένας έγκυρος κωδικός πρόσβασης. Ο συναγερμός θα διαρκέσει για 60

δευτερόλεπτα και μπορεί να σταματήσει αν πληκτρολογηθεί ο κωδικός του χρήστη 1 ή κάποιος από τους κωδικούς της Ομάδας χρηστών 1, οποιαδήποτε στιγμή. Αυτή η λειτουργία επιλέγεται μέσω της δυνατότητας προγραμματισμού της διεύθυνσης 80 του μικροεπεξεργαστή της συσκευής.

3) Συναγερμός καθυστέρησης κλεισίματος (DoorProppedupAlarm)

Όταν η πόρτα παραμένει ανοιχτή για διάστημα μεγαλύτερο από το επιτρεπόμενο, το πληκτρολόγιο θα εκπέμψει ένα σήμα συναγερμού από τη στιγμή που λήξει ο προκαθορισμένος χρόνος παραμονής ανοίγματος της πόρτας και μέχρι τη στιγμή που η πόρτα θα κλείσει εκ νέου. Ο ορισμός της μέγιστης χρονικής διάρκειας που η πόρτα παραμένει ανοιχτή μπορεί να προγραμματιστεί από 1 έως 999 δευτερόλεπτα, μέσω της δυνατότητας προγραμματισμού της διεύθυνσης 9 του μικροεπεξεργαστή της συσκευής.

4) Έλεγχος των διασυνδεόμενων πορτών - πληκτρολογίων (InterLockControl)

Η έξοδος ελέγχου αυτής της λειτουργίας μεταβαίνει σε δυναμικό (-) (γειώνεται) για όσο διάστημα η πόρτα παραμένει ανοιχτή, έτσι ώστε να δίνει σήμα απενεργοποίησης στα υπόλοιπα πληκτρολόγια που τυχόν είναι συνδεδεμένα με το ίδιο σύστημα ελέγχου πρόσβασης.

17. ΑΠΕΝΕΡΓΟΠΟΙΗΣΗ ΕΞΟΔΟΥ 1 (OUTPUT 1 INHIB)

Μια επαφή τύπου N.O με αναφορά τη γή (-). Τόσο η ομάδα χρηστών UserCode 1 όσο και το μπουτόν ενεργοποίησης εξόδου δεν μπορούν να ενεργοποιήσουν την έξοδο 1 όσο αυτός ο ακροδέκτης βρίσκεται στο δυναμικό της γης (-). Αυτό ο ακροδέκτης είναι αιρετοίμασμένος για λειτουργία σε σύστημα με πολλά πληκτρολόγια πρόσβασης.

Σημείωση: Ο κωδικός εξαναγκασμένης ενεργοποίησης και ο Super κωδικός εξακολουθούν να λειτουργούν.

18. ΕΞΟΔΟΣ ΕΛΕΓΧΟΥ ΤΩΝ ΔΙΑΣΥΝΔΕΟΜΕΝΩΝ ΠΛΗΚΤΡΟΛΟΓΙΩΝ (INTER-LOCK CONTROL OUTPUT)

Αυτή είναι μια έξοδος ενός τρανζίστορ NPN, ανοικτού συλλέκτη. Σε κανονική λειτουργία είναι απενεργοποιημένη OFF και μεταβαίνει στο δυναμικό της γείωσης (-) για 5 δευτερόλεπτα μετά την πληκτρολόγηση ενός έγκυρου κωδικού χρήστη που ελέγχει την έξοδο 1. Στην συνέχεια η συγκεκριμένη έξοδος παραμένει γειωμένη (-) για όσο διάστημα ο αισθητήρας ελέγχου της θέσης της πόρτας παραμένει ανοικτός (λόγο του ανοίγματος της πόρτας). Χρησιμοποιήστε αυτή την έξοδο

για να ελέγχετε ένα άλλο πληκτρολόγιο (σε ένα σύστημα με δύο πόρτες και πληκτρολόγια) ώστε να αποφύγετε το ταυτόχρονο άνοιγμα στις πόρτες.

Ένα τέτοιο σύστημα με δύο πόρτες (InterLock) συνήθως χρησιμοποιείται με τέτοιο τρόπο έτσι ώστε να ανοίγει μόνο μια πόρτα τη φορά. Για όσο διάστημα η μία πόρτα είναι ανοικτή η άλλη πόρτα παραμένει κλειστή (μέχρι η ανοικτή πόρτα να ξανα- κλείσει) έτσι ώστε να εμποδίζεται η είσοδος μη εξουσιοδοτημένου προσωπικού που προσπαθεί να εισβάλει στην ελεγχόμενη περιοχή, ακολουθώντας ένα εξουσιοδοτημένο άτομο.

19-20. TAMPERN.C (ΔΙΑΚΟΠΤΗΣ ΠΡΟΣΤΑΣΙΑΣ ΑΠΟ ΔΟΛΙΟΦΘΟΡΑ)

Η επαφή αυτού του διακόπτη είναι κλειστή σε κανονικές συνθήκες (N.C). Η επαφή ανοίγει όταν το πληκτρολόγιο αποσπαστεί από το περίβλημά του. Μπορείτε να συνδέσετε αυτή την επαφή με μια 24ωρη ζώνης παρακολούθησης ενός συστήματος συναγερμού ώστε να ενεργοποιείται ο συναγερμός όταν γίνεται απόπειρα καταστροφής του πληκτρολογίου.

ΟΙ ΕΝΔΕΙΚΤΙΚΕΣ ΛΥΧΝΙΕΣ LED

- **ΚΟΚΚΙΝΟ/ΠΡΑΣΙΝΟ (Δεξιά)** ---- Το πράσινο ανάβει όταν ενεργοποιείται η Έξοδος 1. Το κόκκινο ανάβει όταν ενεργοποιείται η Έξοδος 2.
- **ΠΟΡΤΟΚΑΛΙ (Κέντρο)** ----- Σε κατάσταση αναμονής αναβοσβήνει. Δείχνει την κατάσταση του συστήματος σε συνδυασμό με τα ηχητικά σήματα. Αυτή η λειτουργία μπορεί να απενεργοποιηθεί κατά τον προγραμματισμό.
- **ΚΟΚΚΙΝΟ (Αριστερά)** ----- Ανάβει όταν μια από τις Εξόδους διακόπτεται. Επίσης, είναι η λυχνία ένδειξης Wiegand στην κατάσταση ανάγνωσης.

ΗΧΗΤΙΚΟΙ ΤΟΝΟΙ ΚΑΙ ΦΩΤΕΙΝΑ ΣΗΜΑΤΑ

Ο βομβητής και η πορτοκαλί ενδεικτική λυχνία παράγουν τους παρακάτω τόνους και σήματα ανάλογα με την κατάσταση του συστήματος:

ΚΑΤΑΣΤΑΣΗ	ΗΧΗΤΙΚΟΙ ΤΟΝΟΙ*	ΦΩΤΕΙΝΑ ΣΗΜΑΤΑ
1) Προγραμματισμός	-----	Ανάβει
2) Επιτυχημένη εισαγωγή πλήκτρου	1 τόνος	1 αναλαμπή
3) Επιτυχημένη εισαγωγή κωδικού	2 τόνοι	2 αναλαμπές
4) Ανεπιτυχής εισαγωγή κωδικού	5 τόνοι	5 αναλαμπές
5) Καθυστερήση κατά την έναρξη λειτουργίας	Συνεχόμενοι τόνοι	Συνεχόμενες αναλαμπές
6) Ενεργοποίηση ρελέ εξόδου**	1 τόνος διάρκειας 1 δευτερόλεπτο	
7) Κατάσταση αναμονής***	-----	1 αναλαμπή ανά 1 δευτερόλεπτο
8) Ανανέωση συστήματος	-----	Γρήγορες αναλαμπές για 2,5 λεπτά
9) Ο κωδικός PIN είναι ήδη καταχωρημένος στο σύστημα	1 μακρύς τόνος	-----

ΣΗΜΕΙΩΣΗ:

* Όλοι οι ηχητικοί τόνοι μπορούν να απενεργοποιηθούν από τις επιλογές προγραμματισμού της Θέσης 71.

** Ο ηχητικός τόνος της Ενεργοποίησης του ρελέ εξόδου μπορεί να ενεργοποιηθεί από τις επιλογές προγραμματισμού της Θέσης 72.

*** Το φωτεινό σήμα της Κατάστασης αναμονής μπορεί να απενεργοποιηθεί από τις επιλογές προγραμματισμού της Θέσης 73.

ΒΡΑΧΥΚΥΚΛΩΤΗΡΑΣ ΕΠΙΛΟΓΗΣ ΟΠΙΣΘΙΟΥ ΦΩΤΙΣΜΟΥ

1) Πλήρης οπίσθιος φωτισμός – Το πληκτρολόγιο διαθέτει απαλό οπίσθιο φωτισμό στην κατάσταση αναμονής. Όταν ένα πλήκτρο πατηθεί, ο φωτισμός αποκτά την πλήρη ισχύ του επιστρέφει στην αρχική 10 δευτερόλεπτα αφού πατηθεί το τελευταίο πλήκτρο.



2) Αυτόματος οπίσθιος φωτισμός --- Ο οπίσθιος φωτισμός είναι εκτός λειτουργίας στην κατάσταση αναμονής. Ενεργοποιείται με πλήρη ισχύ όταν ένα πλήκτρο πατηθεί και

απενεργοποιείται 10 δευτερόλεπτα αφού πατηθεί το τελευταίο πλήκτρο.

ΠΡΟΓΡΑΜΜΑΤΙΣΜΟΣ ΛΕΙΤΟΥΡΓΙΩΝ & ΟΔΗΓΙΕΣ ΛΕΙΤΟΥΡΓΙΑΣ



ΠΡΟΕΤΟΙΜΑΣΙΑ ΣΥΣΤΗΜΑΤΟΣ ΓΙΑ ΠΡΟΓΡΑΜΜΑΤΙΣΜΟ ΜΕ ΧΡΗΣΗ ΤΟΥ ΚΥΡΙΟΥ ΚΩΔΙΚΟΥ

ΠΡΟΣΟΧΗ:

- 1) **ΜΗΝ ΚΛΕΙΝΕΤΕ ΤΗΝ ΣΥΣΚΕΥΗ** ενώ αυτή βρίσκεται σε κατάσταση προγραμματισμού. Διαφορετικά, μπορεί να προκληθούν λάθη ή να διαγραφούν λειτουργίες ήδη καταχωρημένες στη μνήμη.
- 2) Όταν ενεργοποιηθεί η συσκευή, εκπέμπει έναν ηχητικό τόνο. Περιμένετε 1 λεπτό για να λήξει η καθυστέρηση κατά την έναρξη λειτουργίας και στην συνέχεια πληκτρολογήστε τον Κύριο Κωδικό για να θέσετε την συσκευή σε κατάσταση προγραμματισμού.
- 3) Για την διευκόλυνση του χρήστη κατά τον πρώτο προγραμματισμό, το εργοστάσιο έχει θέσει ως Κύριο Κωδικό το **0000 (δεν πρόκειται για προεπιλογή)**. Σε κάθε περίπτωση, ο χρήστης θα πρέπει να καταχωρήσει ένα νέο Κύριο Κωδικό ώστε να καταργηθεί ο προσωρινός κωδικός του εργοστασίου και να επιτευχθεί η ασφάλεια της συσκευής.
- 4) Το πλήκτρο  έχει δύο λειτουργίες στα πληκτρολόγια με «Κουδούνι Πόρτας». Πρόκειται για πλήκτρο «Κουδούνι Πόρτας» σε κανονική λειτουργία και σε κατάσταση προγραμματισμού αντιστοιχεί στο πλήκτρο .





ΚΥΡΙΟΣ ΚΩΔΙΚΟΣ



- Ο Κύριος Κωδικός μπορεί να έχει μπει από το εργοστάσιο ή να είναι ο προσωπικός Κύριος Κωδικός του χρήστη.
- Επικυρώστε τον Κύριο Κωδικό με * * (ή  ).  2 ηχητικά σήματα επιβεβαιώνουν έναν έγκυρο κωδικό. Το πορτοκαλί LED είναι μόνιμα αναμμένο από την στιγμή που η συσκευή είναι σε κατάσταση προγραμματισμού.

ΑΜΕΣΗ ΠΡΟΣΒΑΣΗ ΣΤΗΝ ΚΑΤΑΣΤΑΣΗ ΠΡΟΓΡΑΜΜΑΤΙΣΜΟΥ ΜΕ ΤΟΝ ΚΩΔΙΚΟ “DAP-8 0 8 0 Εισάγετε την συσκευή σε κατάσταση προγραμματισμού με τον κωδικό DAP σε περίπτωση που ξεχάσετε τον Κύριο Κωδικό!

Ο χρήστης πρέπει να ακολουθήσει πιστά την παρακάτω διαδικασία για να θέσει την συσκευή σε κατάσταση προγραμματισμού με τον κωδικό DAP (**8 0 8 0**).

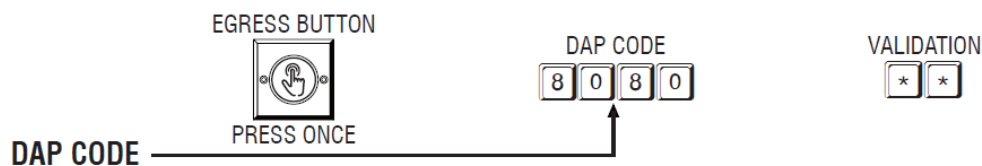
- 1) Διακόψτε την παροχή ρεύματος στην συσκευή για 1 λεπτό για να αποφορτιστεί πλήρως η συσκευή.
- 2) Ενεργοποιήστε πάλι την συσκευή. Το σύστημα εισέρχεται σε κατάσταση ενεργοποίησης για 1 λεπτό κι ο βομβητής θα ηχεί σε όλη αυτή τη διάρκεια. Αυτό είναι το χρονικό όριο στο οποίο που μπορείτε να θέσετε την συσκευή σε κατάσταση Προγραμματισμού Άμεσης Πρόσβασης (DirectAccessProgramming - DAP).
- 3) Πιέστε το πλήκτρο Egress (Εξοδος) μια φορά για να ενεργοποιήσετε την κατάσταση DAP.
- 4) Πληκτρολογήστε τον κωδικό DAP **8 0 8 0** και επικυρώστε τον με * * (ή  ). **Ο υπάρχων στην μνήμη Κύριος Κωδικός διαγράφεται** και ο βομβητής σταματά να ηχεί. Η συσκευή περνά σε κατάσταση προγραμματισμού όπως όταν χρησιμοποιείται Κύριος Κωδικός κι είναι έτοιμη να δεχθεί νέα δεδομένα προγραμματισμού.
- 5) Αν το πλήκτρο Egress (Εξοδος) δεν πιεστεί και ο κωδικός DAP δεν εισαχθεί κατά την διάρκεια της κατάστασης ενεργοποίησης, το σύστημα περνά αυτόματα σε κανονικής λειτουργίας. Για να το επαναφέρετε σε κατάσταση ενεργοποίησης, επαναλάβετε τα βήματα 1-4.



- Ο κωδικός DAP είναι ορισμένος ως **8 0 8 0** και έχει ισχύ μόνο στη κατάσταση ενεργοποίησης κι αφού το πλήκτρο Egress έχει πιεστεί.
- Επικυρώστε τον κωδικό DAP με ** (ή  ).
- 2 ηχητικά σήματα επιβεβαιώνουν ότι το σύστημα βρίσκεται σε Κατάσταση Προγραμματισμού. Το πορτοκαλί LED είναι μόνιμα αναμμένο.
- Για λεπτομέρειες του προγραμματισμού νέου Κύριου Κωδικού, δείτε στην Θέση 1 την παράγραφο «Εγγραφή νέου Κύριου Κωδικού».

ΣΗΜΕΙΩΣΗ: Εάν το πληκτρολόγιο είναι συνδεδεμένο με τον ελεγκτή DA-2800 σε λειτουργία πολλαπλών κλειδαριών, είναι απαραίτητο να θέσετε το βραχυκυκλωτήρα γεφύρωσης του ελεγκτή στη θέση «On» για να δεχθεί το νέο Κύριο Κωδικό, καθώς ο Κύριος Κωδικός είναι κι ο κωδικός επικοινωνίας των δύο συσκευών. **Μην ξεχάσετε** να επαναφέρετε το βραχυκυκλωτήρα του ελεγκτή στη θέση «Off» μετά τον προγραμματισμό. Διαφορετικά, ο ελεγκτής θα μπορεί να δέχεται να συζευχθεί και με άλλα πληκτρολόγια.

ΑΝΑΝΕΩΣΗ ΤΟΥ ΣΥΣΤΗΜΑΤΟΣ ΜΕ ΤΟΝ ΚΩΔΙΚΟ ΑΝΑΝΕΩΣΗΣ (RESET) 9 999

Το σύστημα μπορεί να επαναφέρει τις εργοστασιακές ρυθμίσεις ώστε να διαγραφούν τα παλιά δεδομένα.

ΣΗΜΑΝΤΙΚΟ:

Βεβαιωθείτε ότι πράγματι θέλετε να διαγράψετε **ΟΛΑ ΤΑ ΠΑΛΙΑ ΔΕΔΟΜΕΝΑ** πριν εισάγετε τον Κωδικό Ανανέωσης (RefreshingCode). Το πληκτρολόγιο θα ανατροφοδοτηθεί με τις εργοστασιακές ρυθμίσεις, που είναι ανάλογες αυτών ενός καινούργιου πληκτρολογίου. Θα χρειαστεί να αναπρογραμματιστούν όλες οι τιμές.



- Ο κωδικός **9 999** χρησιμοποιείται για την ανανέωση του συστήματος. Αφού πληκτρολογηθεί και επικυρωθεί με την πίεση του πλήκτρου , όλες οι τιμές που έχουν καταχωρηθεί στην συσκευή θα διαγραφούν **εκτός από τον Κύριο Κωδικό**.
- Η διαδικασία ανανέωσης διαρκεί περίπου 2,5 λεπτά ενώ το πορτοκαλί LED αναβοσβήνει γρήγορα μέχρι το τέλος της διαδικασίας.

ΟΙ ΕΡΓΟΣΤΑΣΙΑΚΕΣ ΡΥΘΜΙΣΕΙΣ ΤΟΥ ΠΛΗΚΤΡΟΛΟΓΙΟΥ

ΠΡΟΓΡΑΜΜΑΤΙΣΜΟΣ

ΘΕΣΗ	ΠΑΡΑΜΕΤΡΟΣ	ΕΡΓΟΣΤΑΣΙΑΚΕΣ ΤΙΜΕΣ ΚΑΙ ΛΕΙΤΟΥΡΓΙΕΣ
01	Κύριος Κωδικός	0 000 Τέθηκε στο εργοστάσιο. Δεν είναι προεπιλογή.
02	PIN Διαχειριστή	Κενό. Εισαγωγή δεδομένων από τον χρήστη.
10	PIN χρήστη για Ο/Ρ 1	Κενό. Εισαγωγή δεδομένων από τον χρήστη.
20	PIN χρήστη για Ο/Ρ 2	Κενό. Εισαγωγή δεδομένων από τον χρήστη.
30	PIN χρήστη για Ο/Ρ 3	Κενό. Εισαγωγή δεδομένων από τον χρήστη.
40	Κωδικοί επισκεπτών	Κενό. Εισαγωγή δεδομένων από τον χρήστη.
41	Κωδικός απειλής για Ο/Ρ 1	Κενό. Εισαγωγή δεδομένων από τον χρήστη.
42	Κωδικός απειλής για Ο/Ρ 2	Κενό. Εισαγωγή δεδομένων από τον χρήστη.
43	Κωδικός απειλής για Ο/Ρ 3	Κενό. Εισαγωγή δεδομένων από τον χρήστη.
51	Κατάσταση της Ο/Ρ 1	Χρόνος = 5'', Στιγμιαίο
52	Κατάσταση της Ο/Ρ 2	Χρόνος = 5'', Στιγμιαίο
53	Κατάσταση της Ο/Ρ 3	Χρόνος = 5'', Στιγμιαίο
60	Προσωπική ασφάλεια και lock-out	Κωδικός = 1, 10 Λανθασμένος Κωδικός lock-out 60''
70	Καταχώρηση κωδικού χρήστη	Κωδικός = 2 Κατάσταση Καταχώρησης
71	Ενεργοποίηση – Απενεργοποίηση Βομβητή	Κωδικός = 1 Βομβητής ενεργοποιημένος

72	Ηχητική ειδοποίηση λειτουργίας	Κωδικός = 1 Ηχητική ειδοποίηση ενεργή
73	Ενεργοποίηση Απενεργοποίηση Αναβοσβήματος LED	Κωδικός = 1, Φωτεινό σήμα ενεργοποιημένο
80	Ειδοποίηση και χρονόμετρο παραβίασης πόρτας	Κωδικός = 0, προειδοποίηση ενεργοποιημένη
81	Ειδοποίηση και χρόνος καθυστέρησης μπλοκαρίσματος πόρτας	Κωδικός = 0, προειδοποίηση ενεργοποιημένη
90	Καθυστέρηση εξόδου και ειδοποίηση	Κωδικός 1 = 0, Άμεσο, καμία καθυστέρηση Κωδικός 2 = 1, Στιγμαία επαφή χωρίς προειδοποίηση
91	Συναγερμός και χρονόμετρο ανοίγματος πόρτας	Κωδικός = 0, Συναγερμός Ο/Ρ απενεργοποιημένος
94	Τύποι λειτουργίας και WiegandOutput	Κωδικός = 0, WiegandO/P για έγκυρο κωδικό μόνο

ΣΗΜΕΙΩΣΗ:



Ο Κωδικός DAP **8 0 8 0** και ο Κωδικός Ανανέωσης **9 999** είναι προεγκατεστημένοι στο λειτουργικό σύστημα και δεν μπορούν να μεταβληθούν ή να επηρεαστούν από την επαναφορά των εργοστασιακών ρυθμίσεων στο σύστημα.

ΠΡΟΓΡΑΜΜΑΤΙΣΜΟΣ ΤΟΥ ΠΛΗΚΤΡΟΛΟΓΙΟΥ ΣΕ ΑΠΛΑ ΒΗΜΑΤΑ – ΓΙΑ ΑΠΛΟΥΣ ΧΡΗΣΤΕΣ

Για τους χρήστες που θέλουν να χρησιμοποιήσουν το πληκτρολόγιο μόνο για το άνοιγμα θυρών, οι περισσότερες ρυθμίσεις μπορούν να παραμείνουν στις εργοστασιακές τους τιμές. Στο σύστημα χρειάζεται μόνο να προγραμματιστούν οι κωδικοί PIN των χρηστών και ο Κύριος Κωδικός.

ΠΡΟΓΡΑΜΜΑΤΙΣΜΟΣ

ΣΗΜΕΙΩΣΗ:



- Στα πληκτρολόγια που διαθέτουν το πλήκτρο , αυτό ισοδυναμεί με το πλήκτρο .
- Περιμένετε 1 λεπτό για να ολοκληρωθεί η λειτουργία κατάστασης ενεργοποίησης.

1) Βάλτε το σύστημα σε κατάσταση Προγραμματισμού με τον Κύριο Κωδικό 0000 που έχει εισαχθεί στο εργοστάσιο.





  --- 2 ηχητικά σήματα, το σύστημα βρίσκεται σε κατάσταση προγραμματισμού.

ΣΗΜΕΙΩΣΗ: Αν ξεχάσετε τον Κύριο Κωδικό, χρησιμοποιήστε τον Κωδικό DAP για να βάλετε το σύστημα σε κατάσταση προγραμματισμού. Δείτε σε προηγούμενη σελίδα για τον κωδικό DAP.

2) Αλλάξτε τον Κύριο Κωδικό 0 000 που έχει εισαχθεί στο εργοστάσιο με τον δικό σας προσωπικό Κύριο Κωδικό για λόγους ασφαλείας.

   --- 2 ηχητικά σήματα, ο Κύριος Κωδικός 3 2 8 9 δίνεται μόνο σαν παράδειγμα. Πλέον, ο Κύριος Κωδικός είναι ο 3 2 8 9 και ο 0 000 έχει διαγραφεί.

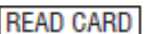
3) Δηλώστε μια κάρτα RF για να ανοίγετε την έξοδο 1

    
(a) (b) (c) (d) (e)

- 10 = Θέση προγραμματισμού για την Έξοδο 1.
- 1 = Προγραμματισμός για μια κάρτα RF χρήστη.
- 001 = Ένας από τους 1000 κωδικούς αναγνώρισης για χρήση με RF ή PIN χρήστη, από 000-999.
- Πλησιάστε τη κάρτα στο σημείο που υπάρχει η ένδειξη του καρταναγνώστη προκειμένου να δηλωθεί στο σύστημα.
- # = Επιβεβαίωση του PIN χρήστη, 2 ηχητικά σήματα.

4) Δηλώστε ένα PIN χρήστη για να χειρίζεστε την Έξοδο 1 για το άνοιγμα της πόρτας.

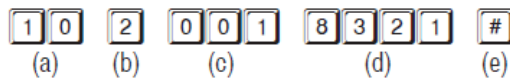

- a) 10 = Θέση προγραμματισμού για την Έξοδο 1.
- b) 2 = Προγραμματισμός για ένα PIN χρήστη.
- c) 001 = Ένας από τους 1000 κωδικούς αναγνώρισης για χρήση με το PIN χρήστη, από 000-999.
- d) 8321 = Το PIN χρήστη που προγραμματίζεται για να ανοίγει την πόρτα. Το PIN χρήστη 8321 δίνεται μόνο σαν παράδειγμα.
- e) # = Επιβεβαίωση του PIN χρήστη, 2 ηχητικά σήματα.

5) Δηλώστε μια κάρτα RF και PIN ενός χρήστη που θα ανοίγει την έξοδο 1

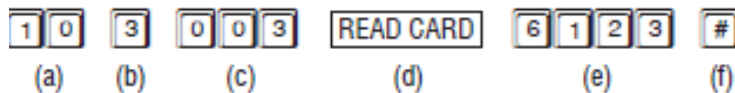

- a) 10 = Θέση προγραμματισμού για την Έξοδο 1.
 - b) 3 = Προγραμματισμός για μια κάρτα RF&PIN για έναν χρήστη.
 - c) 003 = Ένας από τους 1000 κωδικούς αναγνώρισης για χρήση με κάρτα RF και PIN χρήστη, από 000-999.
 - d) Πλησιάστε τη κάρτα στο σημείο που υπάρχει η ένδειξη του καρταναγνώστη προκειμένου να δηλωθεί στο σύστημα.
 - e) 6123 = Το PIN χρήστη που προγραμματίζεται για να ανοίγει την πόρτα. Το PIN χρήστη 6123 δίνεται μόνο σαν παράδειγμα.
 - f) # = Επιβεβαίωση της εισαγωγής της κάρτας RF και του PIN χρήστη, 2 ηχητικά σήματα.
- 6) Δηλώστε μια κάρτα RF και ένα κοινό PIN για όλη την ομάδα χρηστών που θα ανοίγει την έξοδο 1**

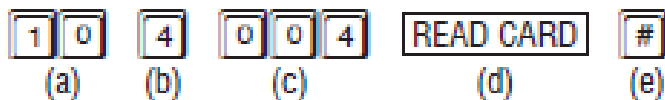

- a) 10 = Θέση προγραμματισμού για την Έξοδο 1.
- b) 4 = Προγραμματισμός για μια κάρτα RF & κοινό PIN για μια ομάδα χρηστών.
- c) 004 = Ένας από τους 1000 κωδικούς αναγνώρισης για χρήση με κάρτα RF και PIN χρήστη, από 000-999.
- d) Πλησιάστε τη κάρτα στο σημείο που υπάρχει η ένδειξη του καρταναγνώστη προκειμένου να δηλωθεί στο σύστημα.
- e) # = Επιβεβαίωση της εισαγωγής της κάρτας RF και του PIN χρήστη, 2 ηχητικά σήματα.

Ένας κοινός κωδικός χρήστη (για παράδειγμα 8625) ΠΡΕΠΕΙ να έχει καθοριστεί προηγουμένως στην θέση 03 για να είναι δυνατός αυτός ο τρόπος λειτουργίας. Ο κωδικός μπορεί να χρησιμοποιηθεί για όλη την ομάδα χρηστών σε αυτό τον τρόπο λειτουργίας.

Σημείωση: Αν περισσότεροι κωδικοί χρηστών και κάρτες RF απαιτείται να ελέγχουν την έξοδο 1 επαναλάβετε κατ' επιλογή όλες φορές χρειαστεί τις διαδικασίες 3, 4, 5 εισάγοντας διαφορετική ταυτότητα χρήστη (ID) για κάθε εισαγωγή κωδικού ή κάρτας.

ΠΡΟΣΟΧΗ Για την εύρυθμη λειτουργία του συστήματος σε βάθος χρόνου είναι απαραίτητο να δημιουργήσετε μια λίστα με την ταυτότητα του κάθε χρήστη, τον κωδικό του και την κάρτα ID που έχει καταχωρηθεί σε αυτόν. Έτσι θα μπορείτε εύκολα να καταργήσετε μια κάρτα ή έναν κωδικό πρόσβασης αν αυτό χρειαστεί (π.χ απώλεια κάρτας, αποχώρηση υπαλλήλου κλπ).

7) Κλείσιμο της Λειτουργίας Προγραμματισμού



--- 2 ηχητικά σήματα.

Η λειτουργία προγραμματισμού έχει κλείσει. Το πληκτρολόγιο έχει επιστρέψει σε κανονική λειτουργία.

ΛΕΙΤΟΥΡΓΙΑ

8) **Ανοιγμα της πόρτας (Ενεργοποίηση του ρελέ εξόδου) με κάρτα RFχρήστη**

 ----2 ηχητικά σήματα, η πόρτα είναι ανοιχτή.

Πλησιάστε την κάρτα στο πληκτρολόγιο (στην περιοχή που υπάρχει το αντίστοιχο σήμα) θα ακουστούν δύο ενδεικτικοί ήχοι και η πόρτα θα ανοίξει.

9) **Ανοιγμα της πόρτας με το PIN ενός χρήστη**

(Αν για παράδειγμα έχετε ορίσει ως κωδικό χρήστη το 8321)

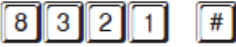
 ---- 2 ηχητικά σήματα, η πόρτα είναι ανοιχτή.

Πληκτρολογείτε τον κωδικό και #, θα ακουστούν δύο ενδεικτικοί ήχοι και η πόρτα θα ανοίξει.

10) **Ανοιγμα της πόρτας με κάρτα RFχρήστη και τον αντίστοιχο κωδικό χρήστη**

Πλησιάστε την κάρτα στο πληκτρολόγιο (στην περιοχή που υπάρχει το αντίστοιχο σήμα) στην συνέχεια πληκτρολογήστε τον κωδικό και #, θα ακουστούν δύο ενδεικτικοί ήχοι και η πόρτα θα ανοίξει.

11) **Ανοιγμα της πόρτας με κάρτα RFχρήστη και κοινό (για την ομάδα) κωδικό χρήστη.**

  ----2 ηχητικά σήματα, η πόρτα είναι ανοιχτή.

Πλησιάστε την κάρτα στο πληκτρολόγιο (στην περιοχή που υπάρχει το αντίστοιχο σήμα) στην συνέχεια πληκτρολογήστε τον κοινό κωδικό και #, θα ακουστούν δύο ενδεικτικοί ήχοι και η πόρτα θα ανοίξει.

Οι παράμετροι που θέλετε να ρυθμίσετε αποθηκεύονται στο σύστημα μια μια. Ο προγραμματισμός του πληκτρολογίου δεν είναι αναγκαίο να γίνεται σε μια φορά. Απλά μπορείτε κάθε φορά να πηγαίνετε στην επιθυμητή θέση προγραμματισμού και να αλλάζετε την παράμετρο που θέλετε.

ΣΗΜΑΝΤΙΚΕΣ ΣΗΜΕΙΩΣΕΙΣ / ΚΡΙΤΗΡΙΑ ΠΡΟΓΡΑΜΜΑΤΙΣΜΟΥ

Κωδικός χρήστη

Όλοι οι κωδικοί που θα ορίσετε πρέπει να είναι μοναδικοί. Απαγορεύεται να βάζετε τον ίδιο κωδικό για δύο χρήστε ή για δύο διαφορετικές λειτουργίες.

Πάντα πρέπει να δημιουργείτε μια λίστα με τους κωδικούς (και αριθμούς κάρτας RFID) και τους χρήστες που αντιστοιχούν.

Ποτέ μην διακόπτετε την τροφοδοσία της συσκευής κατά την διάρκεια του προγραμματισμού.

ΣΗΜΑΝΤΙΚΗ ΣΗΜΕΙΩΣΗ – Κριτήρια καθορισμού των κωδικών:

a) **Οι κύριοι κωδικοί**

Όλοι οι κωδικοί χρηστών (Μάστερ, απλοί, εξαναγκασμένου ανοίγματος, κλπ) ανήκουν στους κύριους κωδικών χρηστών. Αυτοί πρέπει να είναι μοναδικοί και ΠΡΕΠΕΙ να ΜΗΝ χρησιμοποιούνται από άλλους χρήστες. Επίσης ένας κύριος κωδικός δεν μπορεί να χρησιμοποιηθεί και σαν δεύτερος κωδικός, ενώ δεν πρέπει να χρησιμοποιείται για συνδυασμένη χρήση με κάρτα RF.

b) **Οι κύριες κάρτες RF**

Όλες οι κάρτες που θα δηλωθούν στο σύστημα είναι κύριες κάρτες.

Οι κάρτες που χρησιμοποιούνται για το άνοιγμα των εξόδων 1,2 και 3 πρέπει να είναι μοναδικές και δεν μπορούν να χρησιμοποιηθούν για το άνοιγμα περισσότερων των μία εξόδων. Όταν χρησιμοποιείται συνδυασμό καρτών και κωδικών για το άνοιγμα μιας εξόδου πάντα πρώτα πρέπει να διαβάζεται η κάρτα και στην συνέχεια να πληκτρολογείται ο κωδικός.

- c) Προειδοποίηση για την πολλαπλή δήλωση ενός κωδικού ή κάρτας.
Σε περίπτωση που προσπαθήσετε να προγραμματίσετε έναν κωδικό ή μια κάρτα για δεύτερη φορά (να αντιστοιχεί σε άλλον χρήστη) θα ακουστεί ένας παρατεταμένος προειδοποιητικός ηχητικός τόνος και ο κωδικός / κάρτα δεν θα γίνει αποδεκτός/ή.

d) Δευτερεύοντες κωδικοί χρηστών

Οι δευτερεύοντες κωδικοί χρηστών έχουν προβλεφθεί προκειμένου να αυξάνεται η ασφάλεια χρήσης του συστήματος και –αν έχει γίνει ο κατάλληλος προγραμματισμός– πρέπει να εισάγονται μετά την χρήση μιας κάρτας. Μπορεί να επαναλαμβάνονται σαν δευτερεύοντες κωδικοί αλλά σε καμία περίπτωση δεν μπορεί να είναι όμοιοι με κάποιους από τους κύριους κωδικούς του συστήματος.

e) Πώς να χρησιμοποιήσετε τους δευτερεύοντες κωδικούς

Ένας δευτερεύοντας κωδικός που αντιστοιχεί σε μια ομάδα χρηστών διευκολύνει τη χρήση του συστήματος και αυξάνει το επίπεδο ασφαλείας π.χ αν ένας χρήστης χάσει την κάρτα του αυτή θα είναι άχρηστη για όποιον την βρει αν δεν γνωρίζει το δευτερεύοντα κωδικό. Σε κάθε περίπτωση ο δευτερεύοντας κωδικός μπορεί να ακολουθεί την εισαγωγή της κάρτας χρήστη στο σύστημα (ανάγνωση κάρτας και στην συνέχεια πληκτρολόγηση δευτερεύοντος κωδικού).

g) Δημιουργία λίστας κωδικών, καρτών και χρηστών

Πάντα πρέπει να υποδεικνύεται στον ιδιοκτήτη του συστήματος να δημιουργεί μια λίστα με τα ονόματα χρηστών, τους κωδικούς τους και τον αριθμό κάρτας που ανήκει στον κάθε έναν από αυτούς καθώς και σε ποια θέση προγραμματισμού (ID) αυτά έχουν καταχωρηθεί.

ΒΑΣΙΚΟΣ ΠΡΟΓΡΑΜΜΑΤΙΣΜΟΣ ΤΟΥ ΣΥΣΤΗΜΑΤΟΣ

Θέση 1 Προγραμματισμός MASTER CODE



Ο κυρίως κωδικός δεν χρησιμοποιείται για να ενεργοποιείται μια έξοδος του συστήματος αλλά μόνο για να βάζετε τη συσκευή σε κατάσταση προγραμματισμού.

Ο κυρίως κωδικός μπορεί να έχει από 4 έως 8 ψηφία.

Πιέζοντας # επιβεβαιώνετε την εισαγωγή του νέου κωδικού. Όταν εισάγετε έναν νέο κωδικό παλιός αντικαθίσταται αυτομάτως.

Ο κυρίως κωδικός πληκτρολογίου είναι επίσης ο κωδικός γεφύρωσης για την ενεργοποίηση της σύνδεσης μεταξύ του πληκτρολογίου και της κεντρικής μονάδας ελέγχου πολλών συστημάτων πρόσβασης (πωλείται χωριστά).

Παράδειγμα αν θέλετε να αλλάξετε τον κωδικό σε 2233 πληκτρολογήστε:

· 0 1 2 2 3 3 #

Θέση 2 Προγραμματισμός ενός υπερκωδικού PIN

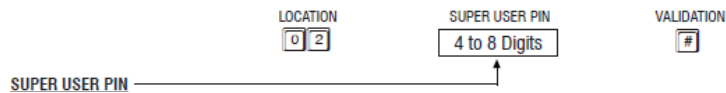

Ο υπερ κωδικός εξυπηρετεί δύο λειτουργίες.

Ο ιδιοκτήτης του συστήματος μπορεί να χρησιμοποιεί μόνο έναν κωδικό για να ελέγχει και τις τρεις εξόδους της συσκευής ενώ με αυτόν τον κωδικό μπορεί να ελέγχει και την ενεργοποίηση – απενεργοποίηση τους.

Ο υπερ κωδικός μπορεί να έχει από 4 έως 8 ψηφία.

Δυο μπιπ θα ακουστούν μετά την επιτυχή εισαγωγή του υπερ κωδικού πιέζοντας #.

Όταν εισάγετε έναν νέο υπερ-κωδικό παλιός αντικαθίσταται αυτομάτως.

Παράδειγμα

Αν θέλετε να αλλάξετε τον υπερ κωδικό σε 2580 πληκτρολογήστε

0 2 2 5 8 0 #

Για να διαγράψετε τον υπερ κωδικό χωρίς να καταχωρήσετε έναν νέο πληκτρολογήστε

0 2 #

Λειτουργίες του υπερ κωδικού

Λειτουργία των εισόδων 1,2 και 3

Η λειτουργία του υπερ κωδικού είναι σαν αυτή ενός συνηθισμένου κωδικού χρήστη. Απλά πληκτρολογήστε των υπερ κωδικό και τον αριθμό της εξόδου (ρελέ) που θέλετε να ενεργοποιήσετε. Ο υπερ κωδικό μπορεί επίσης να χρησιμοποιηθεί για να ενεργοποιήσετε άμεσα μια έξοδο που έχει λειτουργία χρονοδιακόπτη.

SUPER USER PIN	#	1	Ενεργοποίηση απενεργοποίηση κωδικού 1
SUPER USER PIN	#	2	Ενεργοποίηση απενεργοποίηση κωδικού 2
SUPER USER PIN	#	3	Ενεργοποίηση απενεργοποίηση κωδικού 3

Απαγόρευση χρήσης των κωδικών χρηστών για την έξοδο 1

- Ο υπερκωδικός μπορεί να χρησιμοποιηθεί για να απαγορεύσει την λειτουργία των κωδικών χρηστών που ελέγχουν την έξοδο 1. Αυτή η λειτουργία είναι χρήσιμη αν θέλετε να απαγορευτεί την είσοδο – έξοδο σε έναν χώρο τις ώρες που δεν λειτουργεί.
- Αν ενεργοποιήσετε τη λειτουργία απαγόρευσης χρήσης των κωδικών για μια έξοδο οι χρήστες αν και θα χρησιμοποιούν των σωστό κωδικό δεν θα μπορούν να ενεργοποιήσουν την αντίστοιχη έξοδο.
- Για λόγους ασφαλείας ακόμα και αν ο κωδικός είναι ενεργοποιημένος η πόρτα θα ανοίγει από το κουμπί εξαναγκασμένου ανοίγματος (Egress) που πρέπει να βρίσκεται στο εσωτερικό του χώρου που ελέγχεται από το σύστημα πρόσβασης.
- Η λειτουργία απαγόρευσης κωδικών χρηστών ενεργοποιείται και απενεργοποιείται απλά επαναλαμβάνοντας την ίδια διαδικασία πληκτρολόγησης. Για να απαγορεύσετε ή να επιτρέψετε την χρήση των κωδικών πληκτρολογήστε:

SUPER USER PIN # 9

Θέσεις 03, 04 και 05: Εγγραφή των κοινών κωδικών για ομάδες χρηστών

Οι κοινό κωδικό ομάδων χρηστών (για τις εξόδους 1,2 και 3) έχουν προβλεφθεί για να προσφέρουν αυξημένοι ασφάλεια όταν οι χρήστε χρησιμοποιούν για την πρόσβαση τους κάρτες RF. Όταν έχει προγραμματιστεί κοινός κωδικός για μια ομάδα χρηστών αυτός πρέπει να χρησιμοποιείται πάντα σε συνδυασμό με την κάρτα RF του χρήστη.

Σημείωση: Σε κατάσταση κανονικής λειτουργίας όταν πληκτρολογείται μόνο ένας κοινός κωδικός αυτός δεν μπορεί να ελέγξει την έξοδο. Η μορφή της εντολής για την εισαγωγή ενός κοινού κωδικού είναι η ακόλουθη:

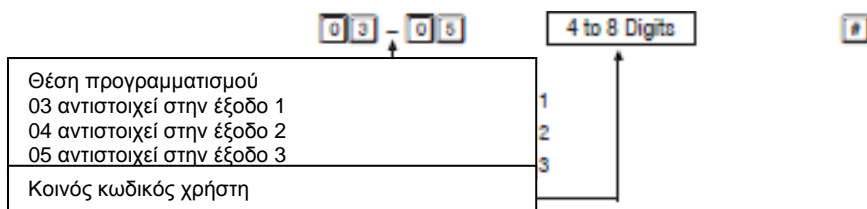

Ο κοινός κωδικός μπορεί να έχει από 4 έως 8 ψηφία.

Όταν εισάγετε έναν νέο κωδικό αυτόματα αντικαθιστά τον παλιό.

Παράδειγμα

Για να εισάγετε τον κοινό κωδικό που θα ελέγχει την έξοδο 1 πρέπει να πληκτρολογήσετε

03 1357 #

Για να διαγράψετε τον κοινό κωδικό που έχετε εισάγει πρέπει να πληκτρολογήσετε

03 #

Θέσεις προγραμματισμού 10, 20 και 30 Προγραμματισμός κωδικών χρηστών και καρτών RF που θα ελέγχουν τις εξόδους 1,2 και 3.

Συνολικά μπορεί να εισαχθούν 1200 κωδικοί που θα ελέγχουν την κάθε έξοδο:

1000 κωδικοί (ομάδα 1) που θα ελέγχουν την Έξοδο 1

100 κωδικοί (ομάδα 2) που θα ελέγχουν την Έξοδο 2

100 κωδικοί (ομάδα 3) που θα ελέγχουν την Έξοδο 3

Όλοι οι κωδικοί που θα εισαχθούν πρέπει να είναι μοναδικοί.

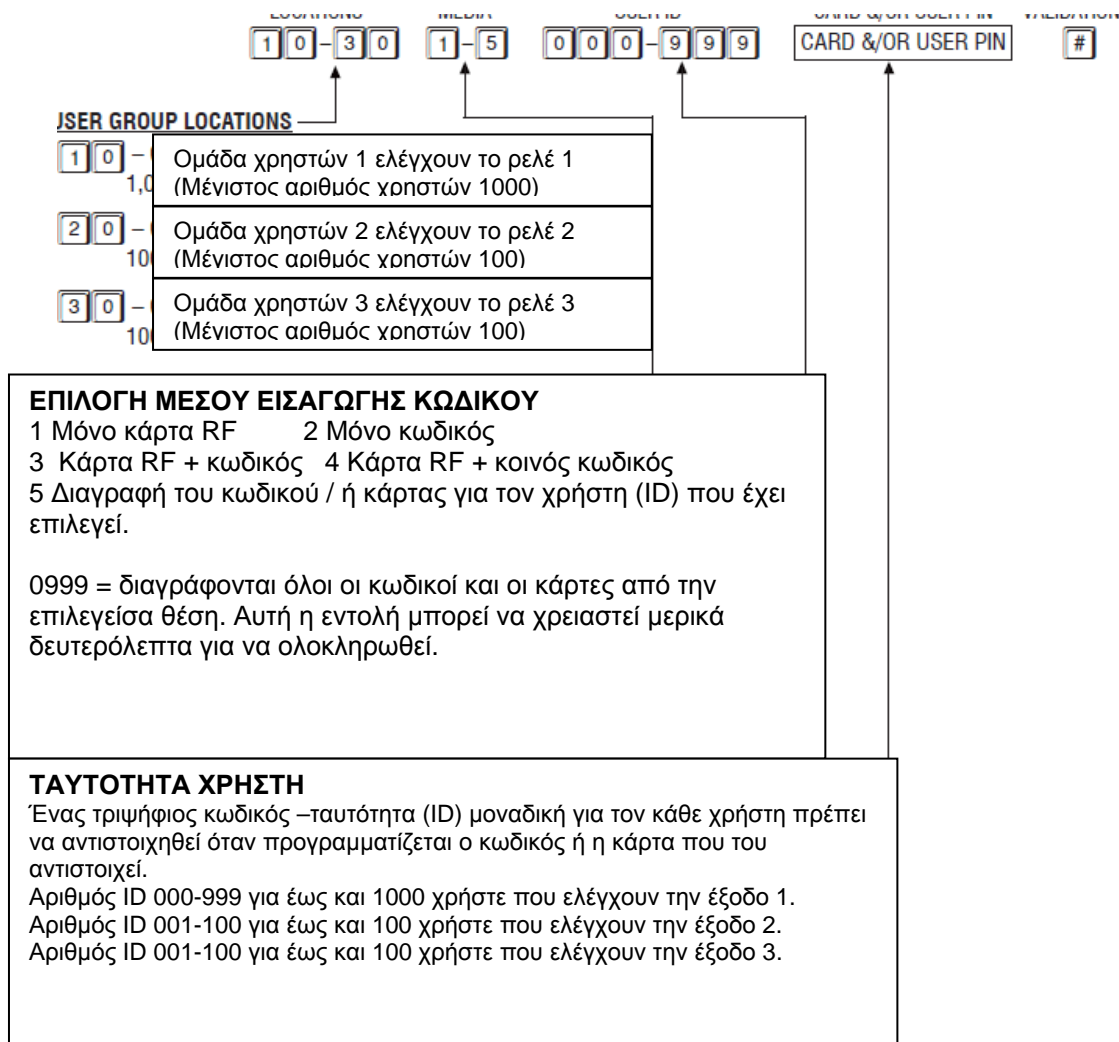

Παραδείγματα προγραμματισμού και λειτουργία του συστήματος

Παράδειγμα 1 Προγραμματισμός στο σύστημα μιας κάρτας RF

Για να δηλώσετε μια κάρτα χρήστη στο σύστημα

Πληκτρολογήστε:

1 0 1 0 0 1 Read Card #

(a) (b) (c) (d) (e)

- Η κάρτα θα ελέγχει την έξοδο 1
- Η έξοδος θα ελέγχεται μόνο από την συγκεκριμένη κάρτα
- Η ταυτότητα του χρήστη είναι 001 (μπορεί να ορίσετε ταυτότητα από 000 έως 999)
- Πλησιάστε την κάρτα στο σημείο που βρίσκεται ο καρταναγνώστης 1 μπίπ επιβεβαιώνει την σωστή καταχώρηση της κάρτας στο σύστημα.
- Πιέστε # για να επιβεβαιώσετε την εισαγωγή της κάρτας στην μνήμη του συστήματος δύο μπίπ επιβεβαιώνουν την σωστή καταχώρηση.

Λειτουργία

Ενώ το σύστημα βρίσκεται σε κανονική λειτουργία απλά πλησιάστε την κάρτα στο σημείο του καρταναγνώστη η έξοδος 1 θα ενεργοποιηθεί.

Παράδειγμα 2: Προγραμματισμός ενός κωδικού χρήστη που θα ενεργοποιεί την έξοδο (ρελέ) 2

Για να δηλώσετε έναν κωδικό χρήστη στο σύστημα

Πληκτρολογήστε:

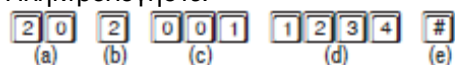

- Η κάρτα θα ελέγχει την έξοδο 2
- Η έξοδος θα ελέγχεται μόνο από την εισαγωγή κωδικού
- Η ταυτότητα του χρήστη είναι 001 (μπορεί να ορίσετε ταυτότητα από 001 έως 100)
- Εισάγετε τον κωδικό που επιθυμείτε (στο παράδειγμα 1234)
- Πιέστε # για να επιβεβαιώσετε την εισαγωγή του κωδικού στην μνήμη του συστήματος δύο μπιπ επιβεβαιώνουν την σωστή καταχώρηση.

Λειτουργία

Ενώ το σύστημα βρίσκεται σε κανονική λειτουργία απλά πληκτρολογήστε τον κωδικό και # η έξοδος 2 θα ενεργοποιηθεί.

Παράδειγμα 3 Προγραμματισμός κάρτας χρήστη και δευτερεύοντος κωδικού που θα ελέγχει την έξοδο 1

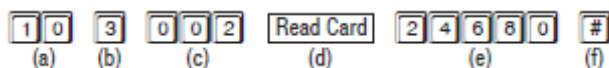

- Η κάρτα θα ελέγχει την έξοδο 1
- Η έξοδος θα ελέγχεται από κάρτα RF και την εισαγωγή δευτερεύοντος κωδικού
- Η ταυτότητα του χρήστη είναι 002 (μπορεί να ορίσετε ταυτότητα από 000 έως 1000)
- Πλησιάστε την κάρτα RF στον καρτανανγνώστη ένα μπιπ θα επισημάνει την επιτυχημένη εισαγωγή της κάρτας στο σύστημα
- Εισάγετε τον κωδικό που επιθυμείτε (στο παράδειγμα 24680)
- Πιέστε # για να επιβεβαιώσετε την εισαγωγή του κωδικού στην μνήμη του συστήματος δύο μπιπ επιβεβαιώνουν την σωστή καταχώρηση.

Λειτουργία

Ενώ το σύστημα βρίσκεται σε κανονική λειτουργία πλησιάστε την κάρτα RF στον καρτανανγνώστη θα ακουστούν 2 μπιπ, έχετε 30 δευτερόλεπτα για να πληκτρολογήσετε τον κωδικό και # η έξοδος 1 θα ενεργοποιηθεί.

Παράδειγμα 4 Προγραμματισμός κάρτας χρήστη και κοινού κωδικού που θα ελέγχει την έξοδο 1

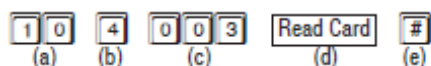

- Η κάρτα θα ελέγχει την έξοδο 1
- Η έξοδος θα ελέγχεται από κάρτα RF και την εισαγωγή κοινού κωδικού
- Η ταυτότητα του χρήστη είναι 003 (μπορεί να ορίσετε ταυτότητα από 000 έως 1000)
- Πλησιάστε την κάρτα RF στον καρτανανγνώστη ένα μπιπ θα επισημάνει την επιτυχημένη εισαγωγή της κάρτας στο σύστημα. Δεν χρειάζεται να ορίσετε τον κοινό κωδικό, αυτός ήδη θα πρέπει να έχει προγραμματιστεί στην θέση 03 (ή αντίστοιχα στις θέσεις 04 και 05 για τις εξόδους 2 και 3)
- Πιέστε # για να επιβεβαιώσετε την εισαγωγή της κάρτας στην μνήμη του συστήματος δύο μπιπ επιβεβαιώνουν την σωστή καταχώρηση.

Λειτουργία

Ενώ το σύστημα βρίσκεται σε κανονική λειτουργία πλησιάστε την κάρτα RF στον καρταναγνώστη θα ακουστούν 2 μπίπ, έχετε 30 δευτερόλεπτα για να πληκτρολογήσετε τον κοινό κωδικό και # η έξοδος 1 θα ενεργοποιηθεί.

Παράδειγμα 5 Διαγραφή ενός κωδικού χρήστη ή της κάρτας που έχει καταχωρηθεί σε αυτόν (Για τις εξόδους 1,2 και 3)

1. Για να διαγράψετε έναν κωδικό ή μια κάρτα που έχει χαθεί πληκτρολογήστε



- Η ομάδα χρηστών στην οποία ανήκει ο χρήστης το 10 αντιστοιχεί στην ομάδα 1 το 20 στην ομάδα 2 και το 30 στην ομάδα 3.
- Το 5 αντιστοιχεί στην εντολή διαγραφής του κωδικού χρήστη
- Πληκτρολογήστε την ταυτότητα χρήστη (ID) του οποίου θέλετε να διαγράψετε τον κωδικό, την κάρτα ή τον κωδικό και την κάρτα.
- Πιέστε το #. Δύο τόνοι επιβεβαίωσης (μπιπ) θα ακουστούν για να επιβεβαιώσουν την διαγραφή του κωδικού και της κάρτας του συγκεκριμένου χρήστη.

2. Για να διαγράψετε μια κάρτα χρήστη πληκτρολογήστε



- Η ομάδα χρηστών στην οποία ανήκει ο χρήστης το 10 αντιστοιχεί στην ομάδα 1 το 20 στην ομάδα 2 και το 30 στην ομάδα 3.
- Το 5 αντιστοιχεί στην εντολή διαγραφής του κωδικού χρήστη
- Πλησιάστε στον καρταναγνώστη την κάρτα που θέλετε να διαγράψετε.
- Πιέστε το #. Δύο τόνοι επιβεβαίωσης (μπιπ) θα ακουστούν για να επιβεβαιώσουν την διαγραφή του κωδικού και της κάρτας του συγκεκριμένου χρήστη.

Παράδειγμα 7 Διαγραφή όλων των κωδικών ή των καρτών τους μιας ομάδας χρηστών

Για να διαγράψετε όλους του κωδικούς ή τις κάρτες που έχετε καταχωρήσει σε μια ομάδα χρηστών πληκτρολογήστε:

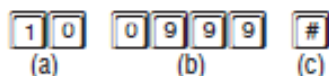

- Η ομάδα χρηστών στην οποία ανήκει ο χρήστης το 10 αντιστοιχεί στην ομάδα 1 το 20 στην ομάδα 2 και το 30 στην ομάδα 3.
- Το 0999 αντιστοιχεί στην εντολή διαγραφής όλων των κωδικών και καρτών της συγκεκριμένης ομάδας.
- Πιέστε το #. Δύο τόνοι επιβεβαίωσης (μπιπ) θα ακουστούν για να επιβεβαιώσουν την διαγραφή όλων των κωδικών και καρτών της συγκεκριμένης ομάδας.

Θέση 40 Κωδικός επισκέπτη (ισχύει μόνο για την έξοδο 1)

Μπορείτε να ορίσετε κωδικούς που θα τους χρησιμοποιούν επισκέπτες (μόνο για την έξοδο 1) για μια φορά ή για προκαθορισμένο χρονικό διάστημα.

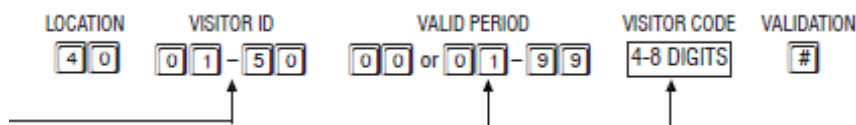

Ταυτότητα επισκέπτη

Μπορεί να καταχωρηθούν έως και 50 επισκέπτες

Διάρκεια ισχύος κωδικού

Αν πληκτρολογήσετε 00 ο κωδικός ισχύει μόνο για μια φορά.

Από 01 έως 99 ορίζετε αντίστοιχο διάστημα σε ώρες.

Κωδικός επισκέπτη

Εισάγετε έναν κωδικό (4 έως 8 ψηφία) που θα χρησιμοποιεί ο επισκέπτης.

Πληκτρολογήστε # για να επιβεβαιώσετε την επιλογή σας.

Σημείωση: Όλοι οι κωδικοί επισκεπτών θα διαγραφούν αν διακοπή η τροφοδοσία της συσκευής.

Παράδειγμα: Για να καθορίσετε έναν κωδικό επισκέπτη (1378) για την έξοδο 1 που θα έχει ισχύ για 3 ώρες πληκτρολογήστε:

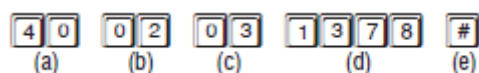

- Θέση προγραμματισμού κωδικού επισκέπτη
- Ταυτότητα επισκέπτη
- Χρονική διάρκεια ισχύος κωδικού
- Κωδικός που ορίζεται
- Επιβεβαίωση

Για να διαγράψετε τον συγκεκριμένο κωδικό πληκτρολογήστε

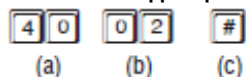

Για να διαγράψετε όλους τους κωδικούς επισκεπτών

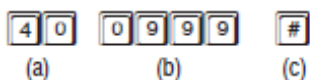

Θέσεις 51, 52 & 53 Καθορισμός χρονοκαθυστερήσεων εξόδων

Κάθε έξοδος της συσκευής μπορεί είτε να βρίσκεται σε λειτουργία μετάπτωσης είτε η λειτουργία της να ελέγχεται μέσω χρονοδιακόπτη (από 1 έως 999999 δευτερόλεπτα).

Η μορφή της εντολής έχει την ακόλουθη μορφή

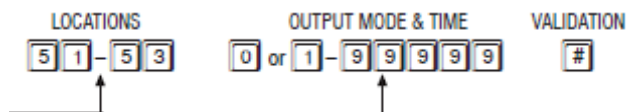

Η θέση 51 αντιστοιχεί στην έξοδο 1

Η θέση 52 αντιστοιχεί στην έξοδο 2

Η θέση 53 αντιστοιχεί στην έξοδο 3

Αν στο τρόπο λειτουργίας πληκτρολογήσετε 0 δεν ενεργοποιείται η λειτουργία χρονοδιακόπτη για την αντίστοιχη έξοδο.

Πληκτρολογώντας από 1 έως 999999 επιλέγετε την διάρκεια ενεργοποίησης (σε δευτερόλεπτα).

Θέση 60 Κλειδωμα ασφαλείας των λειτουργιών

Μια σειρά ρυθμίσεων ασφαλείας μπορεί να γίνουν σε αυτή τη θέση προγραμματισμού

Η μορφή της εντολής είναι

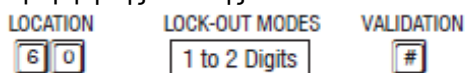

Και οι λειτουργίες ασφαλείας καθορίζονται ως εξής:

1 Μετά από 10 λανθασμένους κωδικούς η λειτουργία των κουμπιών κλειδώνει για 60 δευτερόλεπτα (εργοστασιακή ρύθμιση).

2 Μετά από 10 λανθασμένους κωδικούς η έξοδος Duress μεταβαίνει σε δυναμικό - . Η έξοδος επανέρχεται μόνο με την εισαγωγή ενός έγκυρου κωδικού.

5-10 Μετά 5 έως 10 λανθασμένες προσπάθειες εισαγωγής κωδικού το πληκτρολόγιο κλειδώνει για 15 λεπτά. Για να επανέλθει η κανονική λειτουργία του πρέπει να εισάγετε τον υπερκωδικό # 9 .

00 Αναιρείται όλες τις ρυθμίσεις ασφαλείας που αφορούν την θέση 60.

Θέση 70 Επιλογή τρόπου εισαγωγής κωδικών

Μπορείτε να επιλέξετε αν μετά την πληκτρολόγηση ενός κωδικού θα πληκτρολογείτε # για να μπει στο σύστημα. Η μορφή της εντολής προγραμματισμού είναι η ακόλουθη:

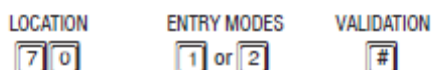

Επιλέγοντας 1 μετά την πληκτρολόγηση ενός κωδικού δεν χρειάζεται να πιάσετε το # για να ενεργοποιηθεί η αντίστοιχη έξοδος.

Επιλέγοντας 2 μετά την πληκτρολόγηση ενός κωδικού χρειάζεται να πιάσετε το # για να ενεργοποιηθεί η αντίστοιχη έξοδος.

Θέση 71 Ενεργοποίηση απενεργοποίηση ηχητικών τόνων προειδοποίησης

Μπορείτε να επιλέξετε το αν θα λειτουργούν οι ηχητικές ενδείξεις του πληκτρολογίου (η ηχητικές ενδείξεις αντίστροφης μέτρησης και συναγερμού δεν απενεργοποιούνται)

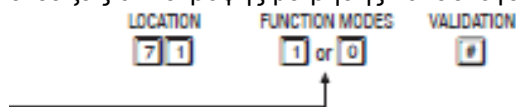

Για να ενεργοποιηθούν οι ηχητικές ενδείξεις επιλέγετε 1 (αυτή είναι και η εργοστασιακή επιλογή). Για να απενεργοποιηθούν οι ηχητικές ενδείξεις επιλέγετε 0.

Θέση 72 Ηχητικές ενδείξεις ενεργοποιήσεις εξόδου



Πληκτρολογώντας 1 (εργοστασιακή επιλογή): Όποτε η έξοδος ανοίγει έχοντας πληκτρολογήσει έναν έγκυρο κωδικό θα ακούγεται ένας προειδοποιητικός ήχος με διάρκεια 1 δευτερόλεπτο.

Πληκτρολογώντας 0: Όποτε η έξοδος ανοίγει έχοντας πληκτρολογήσει έναν έγκυρο κωδικό θα ακούγονται δύο σύντομοι προειδοποιητικοί ήχοι.

Θέση 73 Αναλαμπή ενδεικτικού led όταν η συσκευή είναι σε κατάσταση αναμονής

Αν βρίσκετε πως η αναλαμπή του κόκκινου ενδεικτικού led, όταν η συσκευή είναι σε κατάσταση αναμονής, είναι ενοχλητική μπορείτε να την απενεργοποιήσετε.

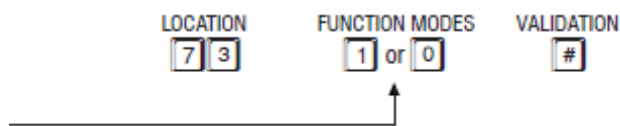

Πληκτρολογώντας 1 στη θέση προγραμματισμού 73 το ενδεικτικό θα αναβοσβήνει σε κατάσταση αναμονής.

Πληκτρολογώντας 0 το ενδεικτικό δεν θα αναβοσβήνει. Όλες οι άλλες οπτικές ενδείξεις θα παραμείνουν αμετάβλητες.

Θέση 80 Συναγερμός ανοίγματος πόρτας χωρίς εξουσιοδότηση και ρύθμιση αντίστοιχης χρονικής καθυστέρησης.

Μέσω αυτής της παραμέτρου μπορείτε να έχετε ένα σήμα συναγερμού όταν κάποιος ανοίξει την πόρτα που ελέγχει το σύστημα χωρίς να πληκτρολογήσει έγκυρο κωδικό ή χωρίς να πιέσει το κουμπί ανοίγματος της πόρτας (Egress button). Απαραίτητη προϋπόθεση για να λειτουργεί σωστά αυτή η παράμετρος είναι να έχει τοποθετηθεί μια μαγνητική επαφή (αισθητήρας) ανοίγματος της πόρτας και να έχει συνδεθεί με το σύστημα.

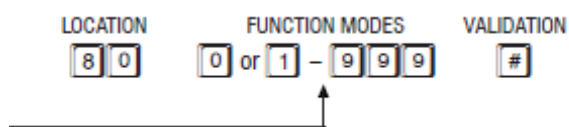

Πληκτρολογώντας 0 στη θέση 80 η λειτουργία συναγερμού ανοίγματος της πόρτας είναι απενεργοποιημένη.

Πληκτρολογώντας 1 έως 999 (δευτερόλεπτα) ορίζεται το χρονικό διάστημα χρονικής καθυστέρησης μετά το πέρας του οποίου θα ακουστεί ηχητική ένδειξη από το πληκτρολόγιο και θα ενεργοποιηθεί η αντίστοιχη έξοδος συναγερμού. Ο συναγερμός θα ενεργοποιείται μόνο όταν η πόρτα έχει ανοίξει χωρίς να πληκτρολογηθεί έγκυρος κωδικός ή χωρίς να έχει πιεστεί το κουμπί ανοίγματος της πόρτας.

Θέση 81 Ειδοποίηση πως η πόρτα παραμένει ανοιχτή πέρα από ένα προκαθορισμένο διάστημα.

Αν η πόρτα ξεχαστεί ανοικτή (παραμένει ανοικτή πέρα από ένα προκαθορισμένο διάστημα) υπάρχει δυνατότητα να ενεργοποιείται ένας προειδοποιητικός ήχος που θα ακούγεται από το πληκτρολόγιο.

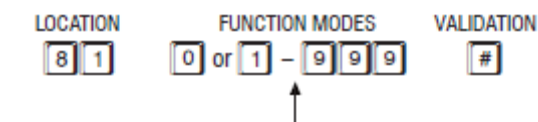

Πληκτρολογώντας 0 (εργοστασιακή επιλογή) αυτή η λειτουργία είναι απενεργοποιημένη. Πληκτρολογώντας 1 έως 999 ορίζετε το χρονικό διάστημα μετά το πέρας το οποίου, αν η πόρτα παραμένει ανοιχτή, θα ακούγεται ηχητική ειδοποίηση.

Θέση 90 Καθυστέρηση ενεργοποίησης κουμπιού ανοίγματος ανάγκης και αντίστοιχος συναγερμός



Επιλογή του τρόπου λειτουργίας (1-6)

1 Στιγμιαία επαφή χωρίς ηχητική προειδοποίηση (εργοστασιακή ρύθμιση)

• Πιέστε το κουμπί μια φορά. Καμία προειδοποίηση δεν ακούγεται κατά την διάρκεια ενεργοποίησης της επαφής.

2 --- Στιγμιαία επαφή με ηχητική προειδοποίηση

• Πιέστε το κουμπί μια φορά. Ηχητική προειδοποίηση θα ακούγεται κατά την διάρκεια ενεργοποίησης της επαφής.

3 --- Στιγμιαία επαφή με ηχητική προειδοποίηση και ενεργοποίηση συναγερμού

• Πιέστε το κουμπί μια φορά. Ηχητική προειδοποίηση θα ακούγεται κατά την διάρκεια ενεργοποίησης της επαφής ταυτόχρονα ενεργοποιείται η έξοδος συναγερμού της συσκευής.

4 --- Ενεργοποίηση επαφής για όσο διάστημα είναι πιεσμένο το αντίστοιχο κουμπί (η επαφή ενεργοποιείται μετά το πέρας του προκαθορισμένου διαστήματος καθυστέρησης) .

Πιέστε και κρατήστε πατημένο το κουμπί. Η επαφή θα διεγερθεί μετά το πέρας του διαστήματος χρονικής καθυστέρησης. Δεν θα ακουστεί ηχητικό σήμα ή καμία άλλη προειδοποίηση.

5 --- Ενεργοποίηση επαφής για όσο διάστημα είναι πιεσμένο το αντίστοιχο κουμπί με ηχητική προειδοποίηση.

Πιέστε και κρατήστε πατημένο το κουμπί. Η επαφή θα διεγερθεί μετά το πέρας του διαστήματος χρονικής καθυστέρησης. Θα ακουστεί ηχητικό σήμα προειδοποίησης.

6 --- --- Ενεργοποίηση επαφής για όσο διάστημα είναι πιεσμένο το αντίστοιχο κουμπί με ηχητική προειδοποίηση και ενεργοποίηση συναγερμού.

Πιέστε και κρατήστε πατημένο το κουμπί. Η επαφή θα διεγερθεί μετά το πέρας του διαστήματος χρονικής καθυστέρησης. Θα ακουστεί ηχητικό σήμα προειδοποίησης και θα ενεργοποιηθεί η έξοδος συναγερμού της κλειδαριάς.

0 --- Ενεργοποίηση χωρίς καθυστέρηση (εργοστασιακή ρύθμιση)

Η έξοδος 1 ενεργοποιείται άμεσα μόλις πιέσετε το κουμπί ανοίγματος της πόρτας.

1 – 99 --- Καθυστέρηση μετά το πάτημα του κουμπιού ανοίγματος της πόρτας.

Η έξοδος 1 θα ενεργοποιείται μετά την χρονική καθυστέρηση που έχετε ορίσει

Θέση 91 Σήμα συναγερμού ανοίγματος πόρτας και χρονοδιακόπτης ενεργοποίησης σήματος συναγερμού

Μέσω αυτής της εντολής προγραμματισμού μπορεί να ελέγχετε μόνο ο ακροδέκτης 13 του συστήματος ώστε μέσω αυτού –συνήθως μέσω επαφής ρελέ που θα διεγείρεται από τον ακροδέκτη 13- να είναι δυνατόν να δίνεται εντολή συναγερμού σε ένα άλλο σύστημα.

Η μορφή της εντολής είναι η ακόλουθη

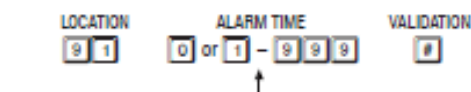

0 Η έξοδος συναγερμού δεν είναι ενεργοποιημένη

1-999 Χρονοδιακόπτης ενεργοποίησης συναγερμού. Όταν έχετε ορίσει μια τιμή μεγαλύτερη από 0 η έξοδος συναγερμού είναι ενεργοποιημένη. Ο χρονοδιακόπτης ξεκινά αντίστροφη μέτρηση όταν η πόρτα είναι ανοικτή και μηδενίζει όταν η πόρτα κλείνει.



Η έξοδος του συναγερμού μπορεί να απενεργοποιηθεί με την εισαγωγή κάρτας ή κωδικού που έχει προγραμματιστεί να ελέγχει την έξοδο 1.

Σημείωση: Ο συναγερμός ανοίγματος πόρτας κυρίως χρησιμοποιείται για να ελέγχεται μια έξοδος ανάγκης (ώστε να αποφεύγετε το άνοιγμα της από μη εξουσιοδοτημένα άτομα). Ο συναγερμός δεν ενεργοποιείται αν η πόρτα ανοίξει με την χρήση ενός έγκυρου κωδικού. Ο τρόπος λειτουργίας του συναγερμού περιγράφεται ακολούθως:

- Η πόρτα ανοίγει χωρίς τη χρήση κωδικού ή κάρτας = Ενεργοποίηση εξόδου συναγερμού
- Η πόρτα ανοίγει χρησιμοποιώντας το κουμπί απελευθέρωσης της που υπάρχει στο εσωτερικό του κτιρίου = Ενεργοποίηση εξόδου συναγερμού
- Η πόρτα ανοίγει με την χρήση κωδικού ή κάρτας= Η έξοδος συναγερμού δεν ενεργοποιείται.

Για να αποφευχθεί η πιθανότητα λανθασμένης λειτουργίας προτείνεται να έχετε απενεργοποιήσει το συναγερμό εξαναγκασμένης ενεργοποίησης της πόρτας (Θέση 80) όταν ενεργοποιείται τον συναγερμό στη θέση 91. Σε διαφορετική περίπτωση αν έχετε ορίσει διαφορετικούς χρόνους καθυστέρησης το σύστημα θα αθροίζει τους δύο χρόνους πριν ενεργοποιηθεί ο συναγερμός.

Ολοκλήρωση προγραμματισμού της συσκευής

Μετά την ολοκλήρωση του προγραμματισμού πάντα πρέπει να βγαίνετε από την κατάσταση προγραμματισμού πληκτρολογώντας ** ή  .

Αν σκοπεύετε σε ένα σύστημα ελέγχου της πρόσβασης να χρησιμοποιήσετε περισσότερα από ένα πληκτρολόγια διασυνδεδεμένα μεταξύ τους είναι απαραίτητο να χρησιμοποιήσετε τη συσκευή DA 2800 (πωλείται χωριστά). Για περισσότερες πληροφορίες πρέπει να ανατρέξετε στις οδηγίες που την συνοδεύουν.

ΠΑΡΑΔΕΙΓΜΑ ΤΥΠΙΚΗΣ ΕΦΑΡΜΟΓΗΣ ΤΟΥ ΣΥΣΤΗΜΑΤΟΣ ΠΡΟΣΒΑΣΗΣ ΣΕ ΜΙΑ ΠΟΡΤΑ

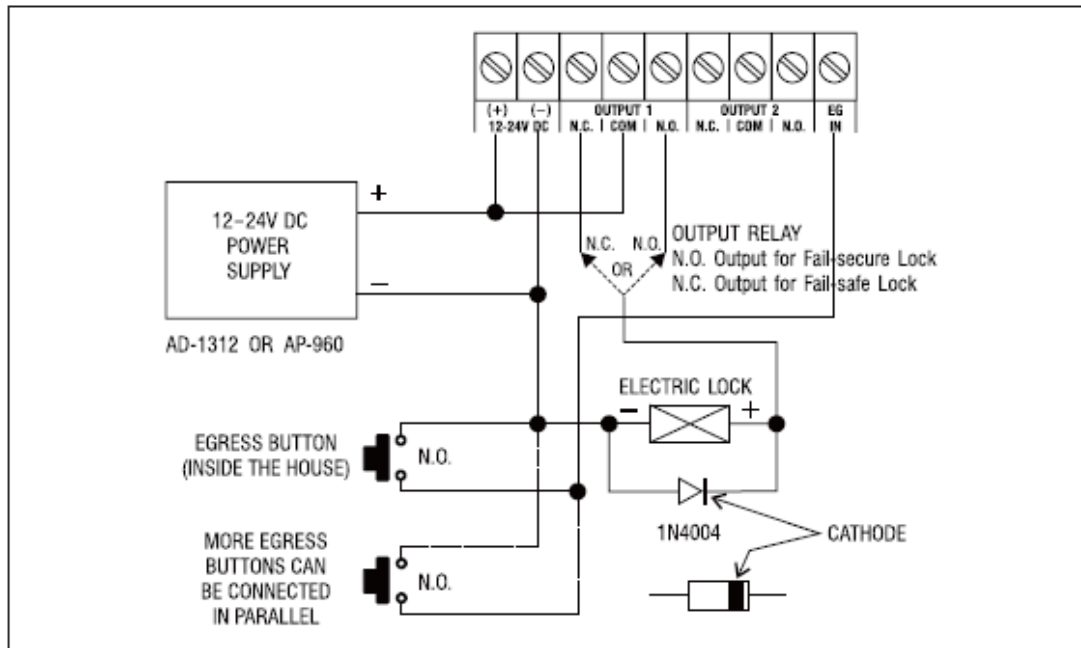

ΠΡΟΣΟΧΗ: ΓΙΑ ΝΑ ΑΠΟΦΥΓΕΤΕ ΤΥΧΟΝ ΚΙΝΔΥΝΟΥΣ: ΗΛΕΚΤΡΟΠΛΗΞΙΑΣ, ΠΥΡΚΑΓΙΑΣ Ή ΚΑΤΑΣΤΡΟΦΗΣ ΤΗΣ ΣΥΣΚΕΥΗΣ Η ΕΓΚΑΤΑΣΤΑΣΗ ΠΡΕΠΕΙ ΝΑ ΓΙΝΕΙ ΑΠΟ ΕΞΕΙΔΙΚΕΥΜΕΝΟ ΤΕΧΝΙΚΟ

Για να αποφύγετε πιθανή καταστροφή του ηλεκτρολογίου εξαιτίας του στατικού ηλεκτρισμού ο ακροδέκτης – πρέπει πάντα να είναι συνδεδεμένος με την γη.

Η δίοδος 1N4004 πρέπει να τοποθετηθεί όσο το δυνατόν πιο κοντά στο κυτρί που ανοίγει την πόρτα (ιδανικά στις επαφές σύνδεσης του).

Τα κουμπιά EGRESS (ανοίγματος της πόρτας με απλή πίεση) πρέπει να είναι τοποθετημένα στο εσωτερικό του κτιρίου στο οποίο ελέγχεται η πρόσβαση μέσω του συστήματος.

ΥΠΟΔΕΙΓΜΑΤΑ ΕΦΑΡΜΟΓΩΝ ΓΙΑ ΤΙΣ ΒΟΗΘΗΤΙΚΕΣ ΛΕΙΤΟΥΡΓΙΕΣ

A) Κουμπί παραβίασης (Επαφή τύπου N.C)

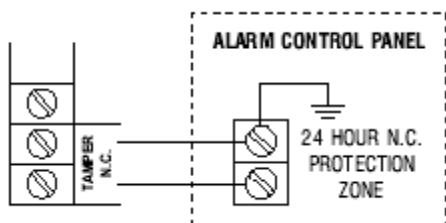

Ο διακόπτης ελέγχου παραβίασης (TAMPER) είναι κλειστός όσο το περίβλημα του πληκτρολογίου είναι ασφαλισμένο. Η επαφή του ανοίγει όταν αφαιρεθεί το κάλυμμα του πληκτρολογίου. Για να αποφύγετε την πιθανότητα επέμβασης στο πληκτρολόγιο συνδέστε αυτόν τον διακόπτη με μια ζώνη 24ωρης παρακολούθησης του συστήματος συναγερμού.

B) Αισθητήρας πόρτας

Με την βοήθεια ενός μαγνητικού αισθητήρα με επαφής τύπου NC μπορείτε να ρυθμίσετε το πληκτρολόγιο ώστε να εκτελεί τις ακόλουθες λειτουργίες: **1) Αυτόματη επαν-ασφάλιση της πόρτας (Door Auto Relock)** Το σύστημα θα επαν-

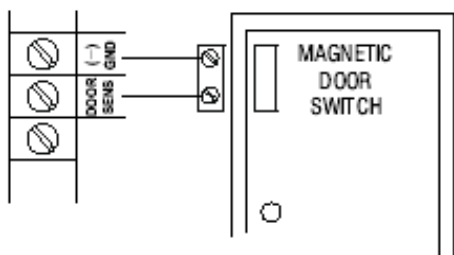

ασφαλίξει την πόρτα αυτόματα μετά την πληκτρολόγηση ενός έγκυρου κωδικού πρόσβασης (ακόμα και αν έχει προγραμματιστεί διαφορετικός χρόνος για την έξοδο 1. Έτσι προλαμβάνεται η είσοδος ανεπιθύμητων ατόμων που θα μπουν «στην ουρά» με το εξουσιοδοτημένο άτομο.

2) Συναγερμός σε περίπτωση παραβίασης της πόρτας (Door Forced Open Alarm) Το πληκτρολόγιο θα εκπέμψει ένα σήμα συναγερμού, στιγμιαία, αν η

πόρτα που ελέγχει ανοίξει χωρίς να έχει πληκτρολογηθεί ένας έγκυρος κωδικός πρόσβασης. Ο συναγερμός θα διαρκέσει για 60 δευτερόλεπτα και μπορεί να σταματήσει αν πληκτρολογηθεί ο κωδικός του χρήστη 1 ή κάποιος από τους κωδικούς της Ομάδας χρηστών 1, οποιαδήποτε στιγμή. Αυτή η λειτουργία επιλέγεται μέσω της δυνατότητας προγραμματισμού της διεύθυνσης 80 του μικροεπεξεργαστή της συσκευής.

3) Συναγερμός καθυστέρησης κλεισίματος (Door Propped up Alarm) Όταν η πόρτα παραμένει ανοιχτή για διάστημα μεγαλύτερο από το επιτρεπόμενο το πληκτρολόγιο θα εκπέμψει ένα σήμα συναγερμού από τη στιγμή που λήξει ο χρόνος που η πόρτα παραμένει ανοιχτή και μέχρι τη στιγμή που η πόρτα θα κλείσει εκ νέου. Ο ορισμός της μέγιστης χρονικής διάρκειας που η πόρτα παραμένει ανοιχτή μπορεί να προγραμματιστεί από 1 έως 999 δευτερόλεπτα μέσω της δυνατότητας προγραμματισμού της διεύθυνσης 9 του μικροεπεξεργαστή της συσκευής.

4) Έλεγχος των διασυνδεδεμένων πορτών - πληκτρολογίων (Inter Lock Control) Η έξοδος ελέγχου αυτής της λειτουργίας μεταβαίνει σε δυναμικό (-) (γειώνεται) για όσο διάστημα η πόρτα παραμένει ανοιχτή έτσι ώστε να δίνει σήμα απενεργοποίησης στα υπόλοιπα πληκτρολόγια που τυχόν είναι συνδεδεμένα με το ίδιο σύστημα ελέγχου πρόσβασης.

C) Επαφή ενεργοποίησης κουμπιού

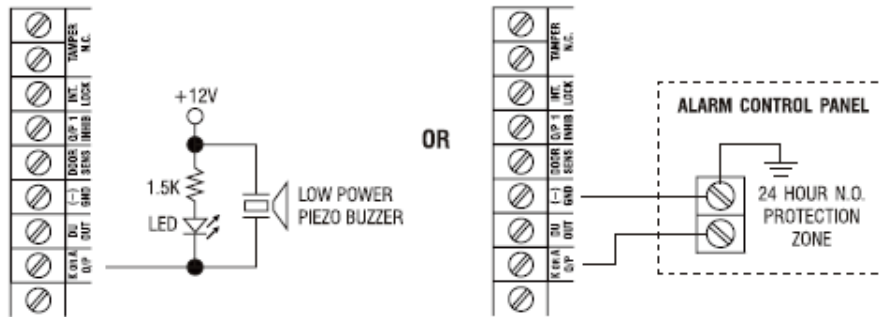

Η έξοδος ενεργοποίησης κουμπιού θα μεταβαίνει στο δυναμικό της γης (-) για 10 sec κάθε φορά που πιέζεται ένα κουμπί της συσκευής. Μπορείτε να την χρησιμοποιήσετε για να ενεργοποιείτε ένα μικρό βομβητή ή ένα LED για να ειδοποιείτε ένα φρουρό η να διεγείρετε μια κάμερα παρακολούθησης.

ΠΡΟΣΟΧΗ: Βεβαιωθείτε πως το ρελέ που χρησιμοποιείτε για την ενεργοποίηση των φώτων κλπ έχει ικανή τάση απομόνωσης μεταξύ των επαφών του ώστε να αποκλειστεί η περίπτωση καταστροφής του ηλεκτρολογίου.

- Συνίσταται να συνδέσετε μόνο ένα ρελέ. Βεβαιωθείτε πως το ρεύμα διέγερσης δεν θα υπερβαίνει τα 100mA.
- Εξωτερική τροφοδοσία και ρελέ απομόνωσης είναι απαραίτητα αν πρόκειται να οδηγήσετε συσκευές με μεγάλη κατανάλωση (π.χ ηλεκτρικά φώτα).

D) Επαφή εξαναγκασμένης εξόδου

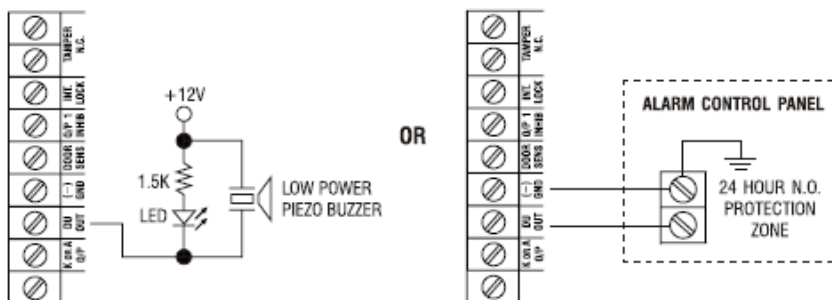

Η επαφή εξαναγκασμένης εξόδου ενεργοποιείται όταν πληκτρολογήσετε τον κωδικό εξαναγκασμένης εξόδου- συναγερμού. Μπορείτε να χρησιμοποιήσετε αυτή την έξοδο για να ενεργοποιήσετε-απενεργοποιήσετε ένα LED, ένα βομβητή μικρής ισχύος ή μια ζώνη 24ωρης παρακολούθησης του συστήματος συναγερμού. **ΠΡΟΣΟΧΗ** Σε αυτή την έξοδο μπορείτε να κάνετε μόνο μια σύνδεση. Βεβαιωθείτε πως το ρεύμα διαρροής δεν θα ξεπερνά τα 100mA.

Ε) Κουδούνι πόρτας

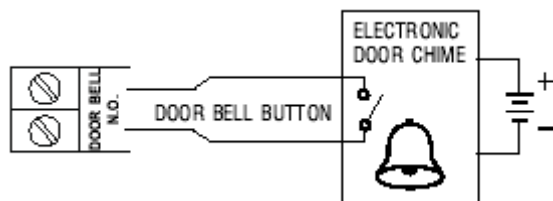

Αυτός ο διακόπτης υπάρχει μόνο στα πληκτρολόγια που διαθέτουν αντίστοιχη λειτουργία.

Οι ακροδέκτες με την ένδειξη DOOR BELL είναι τύπου N.O (ανοικτή σε κατάσταση ηρεμίας). Η επαφή κλείνει όταν κάποιος πατήσει το κουμπί DOOR BELL στην πρόσοψη του πληκτρολογίου. Η μέγιστη τάση και το μέγιστο ρεύμα που μπορεί να διαρρεύσουν από την επαφή είναι 30VDC/ 1A.

ΠΡΟΣΟΧΗ αυτή η επαφή προορίζεται για να ελέγχει ένα εξωτερικό ρελέ ή ένα ηλεκτρονικό κουδούνι. Σε καμία περίπτωση δεν μπορεί να τροφοδοτήσει το ίδιο το κουδούνι.

ΜΙΚΡΟ ΛΕΞΙΚΟ

ΕΠΑΦΕΣ ΤΥΠΟΥ NC

Μία επαφή τύπου Normally Closed δημιουργεί ένα κλειστό κύκλωμα σε κανονική κατάσταση λειτουργίας. Το κύκλωμα ανοίγει όταν η επαφή ενεργοποιηθεί.

ΕΠΑΦΕΣ ΤΥΠΟΥ NO

Μία επαφή τύπου Normally Open δημιουργεί ένα ανοιχτό κύκλωμα σε κανονική κατάσταση λειτουργίας. Το κύκλωμα κλείνει όταν η επαφή ενεργοποιηθεί.

ΕΞΟΔΟΣ ΑΠΟ ΤΡΑΝΖΙΣΤΟΡ ΣΥΝΔΕΣΜΟΛΟΓΗΜΕΝΟ ΣΕ ΤΟΠΟΛΟΓΙΑ ΑΝΟΙΚΤΟΥ ΣΥΛΛΕΚΤΗ (OPEN COLLECTOR) .

Μια έξοδος ανοικτού συλλέκτη είναι ισοδύναμη με μια επαφή ρελέ τύπου NO (με αναφορά τη γη). Το τρανζίστορ σε κανονική κατάσταση λειτουργίας δεν άγει (OFF) και ο συλλέκτης του γειώνεται (-) όταν ενεργοποιείται. Αυτού του είδους η επαφή μπορεί να παρέχει λειτουργία διακόπτη μόνο για πολύ μικρές ισχύς που συνήθως επαρκούν για τον έλεγχο ενός συστήματος ασφαλείας.

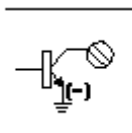

Ισοδύναμο κύκλωμα με ρελέ

